

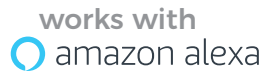

WEEE Number: 80133970

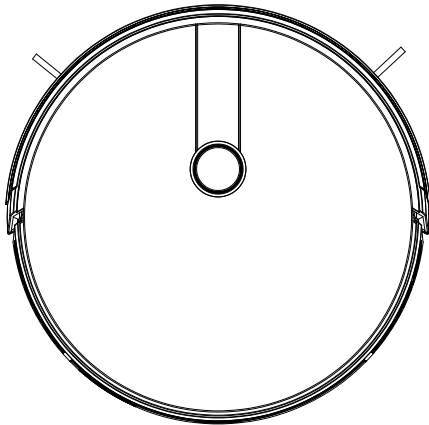

INSTRUCTION MANUAL ROBOT VACUUM CLEANER (VT-5555)



INTRODUCTION

Thank you for selecting and buying V-TAC product. V-TAC will serve you the best. Please read these instructions carefully before starting the installing and keep this manual handy for future reference. If you have any another query, please contact our dealer or local vendor from whom you have purchased the product. They are trained and ready to serve you at the best.

MULTI-LANGUAGE MANUAL QR CODE



Please scan the QR code to access the manual in multiple languages.

(FR) INTRODUCTION

Merci d'avoir choisi et acheté un produit à V-TAC. V-TAC vous offrira le meilleur. Veuillez lire attentivement ces instructions avant de commencer l'installation et conservez ce manuel à portée de main pour référence ultérieure. Si vous avez d'autres questions, veuillez contacter notre distributeur ou le fournisseur local auprès duquel vous avez acheté le produit. Ils sont formés et prêts à vous servir au mieux.

(DE) GEBRAUCHSANWEISUNG

Wir danken Ihnen, dass Sie ein V-TAC ausgesucht und gekauft haben. V-TAC wird Ihnen die besten Dienste erweisen. Lesen Sie, bitte, diese Gebrauchsanweisung vor der Montage aufmerksam durch und halten Sie sie für Auskünfte in der Zukunft parat. Sollten Sie weitere Fragen haben, kontaktieren Sie, bitte, unseren lokalen Händler oder Verkäufer, von dem Sie das Produkt gekauft haben. Sie sind ausgebildet und bereit Sie auf die bestmögliche Art und Weise zu unterstützen.

(BG) ВЪВЕДЕНИЕ

Благодарим ви, че избрахте и закупихте продукт на Ви-Тек (V-TAC). Ви-Тек (V-TAC) ще ви послужи по най-добрия възможен начин. Моля прочетете тези инструкции внимателно преди инсталация и съхранявайте ръководството за бъдещи справки. Ако имате други въпроси, моля свържете се с нашия дилър или с местния търговец, от който сте закупили продукта. Те са обучени и са готови да ви послужат по най-добрия начин.

(HR) UVOD

Hvala vam, što ste odabrali i kupili tvrtke Vi-Tek (V-TAC). Vi-Tek (V-TAC) će va poslužiti na najbolji mogući način. Molimo, pažljivo pročitajte ove upute prije instalacije i spremite upute za buduću uporabu. Ako imate dodatnih pitanja, molimo obratite se našem prodavaču ili lokalnom trgovcu gdje ste kupili ovaj proizvod. Oni su osposobljeni i spremni vam pomognu na najbolji način.

(PT) INTRODUÇÃO

Agradecemos que escolheu e adquiriu o produto da V-TAC. A V-TAC irá servir-lhe da melhor maneira possível. Por favor, leia atentamente estas instruções antes da instalação e mantenha este manual para referência no futuro. Se tiver outras dúvidas, entre em contacto com o nosso revendedor ou comerciante local de quem adquiriu o produto. Eles são formados e estão prontos para lhe serem úteis da melhor maneira possível.

(ES) INTRODUCCIÓN

Le agradecemos que ha elegido y adquirido la V-TAC. V-TAC le servirá del mejor modo posible. Pedimos que antes de comenzar la instalación lea atentamente las presentes instrucciones y las guarde en un lugar adecuado para consultas próximas. En caso de dudas o preguntas, póngase, por favor, en contacto con el representante o suministrador más cercano de quien ha comprado el producto. Él será debidamente instruido y dispuesto para atenderle de la mejor manera posible.

(HU) BEVEZETÉS

Köszönjük, hogy választotta és megvásárolta a V-TAC terméket. V-TAC nyújtja Önnek a legjobb szolgáltatást. Kérjük, a szerelés előtt figyelmesen olvassa el ezeket az utasításokat és óvja ezt a kézikönyvet későbbi használatra. Ha további kérdései vannak, kérjük, forduljon forgalmazójához vagy helyi eladójához, akitől megvásárolta a terméket. Ők képzettek és készek a legjobb szolgálatra.

(IT) INTRODUZIONE

Grazie per aver scelto e acquistato il prodotto della V-TAC. La V-TAC Le servirà nel miglior modo possibile. Si prega di leggere attentamente queste istruzioni prima di iniziare l'installazione e di conservare questo manuale a portata di mano per riferimenti futuri. In caso di qualunque altra domanda si prega di contattare il nostro rivenditore o il distributore locale da chi è stato acquistato il prodotto. Loro sono addestrati e pronti a servirla nel miglior modo possibile.

(EL) ΕΙΣΑΓΩΓΗ

ας ευχαριστούμε για το ότι επιλέξατε και αγοράσατε το προϊόν της Bi-TAK(V-TAC). Η Bi-TAK (V-TAC) θα σας εξυπηρετήσει με τον καλύτερο δυνατό τρόπο. Παρακαλούμε να διαβάσετε προσεκτικά τις οδηγίες μας προτού τοποθετήσετε και διατηρήσετε τις οδηγίες για τη μετέπειτα ενημέρωσή σας. Αν έχετε άλλα ερωτήματα και απορίες, παρακαλούμε να έλθετε σε επαφή με τον προμηθευτή μας ή με τον εγχώριο έμπορο από τον οποίο αγοράσατε το προϊόν. Αυτοί εκπαιδεύτηκαν κατάλληλα και είναι πρόθυμοι να σας εξυπηρετήσουν με τον καλύτερο τρόπο.

(PL) WSTĘP

Dziękujemy za wybór i zakup produktu V-TAC. V-TAC będzie Ci służył najlepiej. Proszę przeczytać tę instrukcję uważnie przed przystąpieniem do zainstalowania i zachować ją do użytku w przyszłości. Jeśli masz jakieś pytania, proszę skontaktować się z naszym Przedstawicielem lub z dystrybutorem, od którego kupiłeś produkt. Oni są przeszkoleni i gotowi udzielić Ci pomocy.

(RO) INTRODUCERE

Vă mulțumim că ați ales și v-ați cumpărat acest produs de V-TAC. V-TAC vă va fi de un mare folos, utilizându-l în modul cel mai potrivit posibil. Vă rugăm să citiți aceste instrucțiuni cu atenție, înainte să începeți instalarea, și păstrați-le pentru că s-ar putea să fie necesar să le recitiți. Dacă aveți și alte întrebări, luați legătură cu dealer-ul nostru sau cu comerciantul de la care v-ați achiziționat produsul. Aceștia sunt bine instruiți și întotdeauna sunt disponibili să vă servească în modul cel mai bun posibil.

(CZ) ÚVOD

Děkujeme, že jste si vybrali a koupili výrobek firmy V-TEK (V-TAC). V-TEK (V-TAC) vám nabízí ty nejlepší výrobky. Před zahájením instalace si prosím pečlivě přečtěte tyto pokyny a uschovejte si tento návod pro budoucí použití. Pokud máte další dotazy, obraťte se na našeho prodejce nebo místního obchodního zástupce, od kterého jste výrobek zakoupili. Oni jsou vyškoleni a jsou vám k dispozici pro všechny vaše potřeby.

Table of Contents

Safety Regulations & Warning	3
Package Contents	4
Product Composition / Part Name	5
Product Usage - Preparation	7
Charging The Product	8
Cleaning The Product	9
Functions - Pause, Wake up and Shut down	10
Time Scheduling Settings	10
Using The Water Tank	11
Maintenance - Dust Box	12
Maintenance - Water Tank & Mopping Pad	15
Maintenance - Main Brush and Side Brush	16
Maintenance - Charging Dock Pins, Down View Sensor, Drive Wheel and Universal Wheel	17
Troubleshooting	18
Technical Specifications	19
App Installation Instructions	20

Safety Regulations

Before using this product, please read the following safety instructions and follow all routine safety precautions.

Please read the instructions carefully, please keep the instructions. Any operation inconsistent with this instruction manual may cause damage to this product.

Note:

1. Only authorized technicians can disassemble this product. Users are not recommended to disassemble this product by themselves.
2. This product can only use the power adapter provided by the factory. If other adapters are used, the product may be damaged.
3. Do not touch wires, sockets or power adapters when your hands are wet.
4. Do not use cloth curtains or body parts to roll into the product drive wheels.
5. Do not place this product near cigarette butts, lighters and other smoldering fires. Please clean the product after charging.
6. Do not bend wires excessively or place heavy objects and sharp objects on the machine.
7. This product is an indoor household product. Do not use it outdoors.
8. Do not sit on the product.
9. Do not use this product (e.g. bathroom) in wet environment.
10. Before using this product, please remove all vulnerable items (e.g. glasses, lamps, etc.) on the ground as well as items (e.g. wires, paper sheets, curtains) that may entangle the side brushes and air suction passages.
11. Do not put this product in a place where it is easy to fall (e.g. on desks and chairs).
12. Please carefully check whether the power adapter is connected to the socket before use, otherwise the battery may be damaged.
13. To prevent tripping, please inform other members of the house when this product works.
14. Please empty the dust box before using this product when the dust box is full.
15. The temperature used for this product is 0 to 40 degrees Celsius.
16. Do not use this product in high temperature environment.
17. Please remove the battery from the machine before the product is scrapped.
18. Please make sure that this product is not powered on when removing the battery.
19. Please recycle the discarded batteries safely.

Warning:

1. Use only the original rechargeable battery and charging seat specially equipped by the manufacturer. Non-rechargeable batteries are strictly prohibited, please refer to "product parameters" for battery specification information.
2. It is forbidden to use products in environments with open flames or fragile objects.
3. It is forbidden to use products in extremely hot (above 40°C) or extremely cold (below 0°C).
4. It is forbidden for human hair, clothes, fingers and other parts to approach the opening and operating parts of the product.
5. It is forbidden to use products on wet or stagnant ground.
6. It is forbidden for products to absorb any articles such as stones and waste paper that may clog products.
7. It is forbidden for products to absorb any inflammable substances, such as petrol, toner and toner for printers or photocopies. Prohibit the use of products in clean areas with flammable items.
8. It is forbidden for products to absorb any burning articles, such as cigarettes, matches, ashes and other articles that may cause fire.
9. It is forbidden to place articles at the suction opening. Do not use the product when the suction port is blocked. Clean up dust, cotton wool, hair, etc. at the suction opening to ensure smooth air circulation at the suction opening.
10. Use the power cord carefully to avoid damage. It is forbidden to use the power cord to drag or pull the product and the product charging seat. It is forbidden to use the power cord as a handle. It is forbidden to clamp the power cord in the crack of the door. It is forbidden to pull the power cord at sharp corners and corners. It is forbidden for the product to run on the power cord while the power cord should be far away from the heat source.
11. Do not use damaged charging seat.
12. Even if the product has been severely damaged, burning of the product is prohibited, which may lead to explosion of the battery of the product.



This marking indicates that this product should not be disposed of with other household wastes.

Package Contents

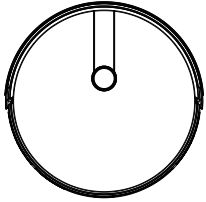

Robot

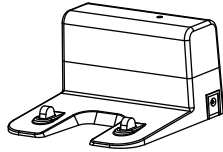

Charging dock



Remote Control

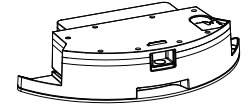

Water Tank

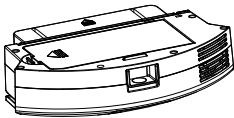

Dust Box



Mopping Pad



Cleaning Brush

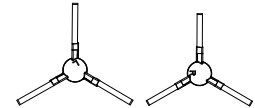

Side Brush x2

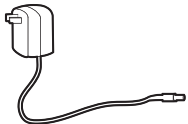

Adapter

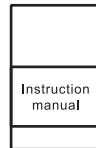

Instruction manual

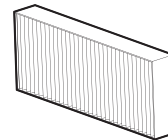

Hepa filter

Product Composition / Part Name

Front Robot

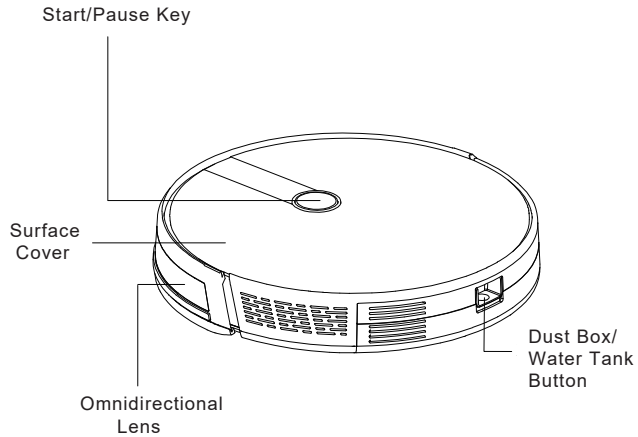

Back Robot

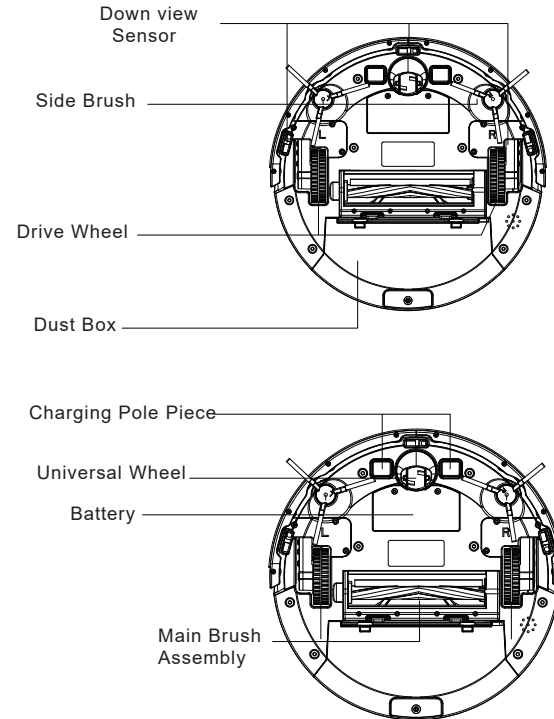

Product Composition / Part Name

Dust box

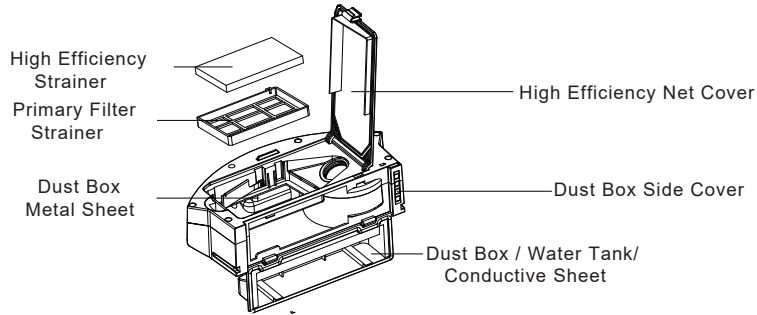

Water Tank and Mopping Pad

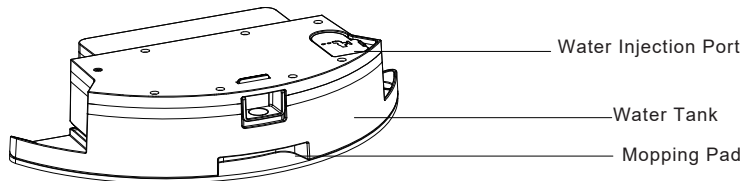

Charging Dock

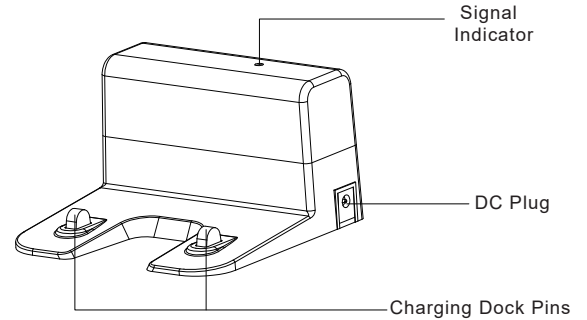

Remote Control

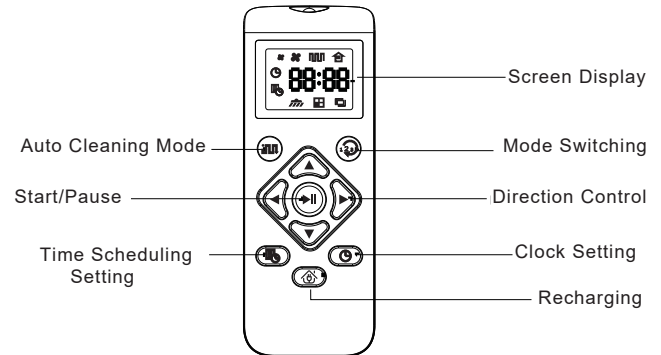

Product Usage - Preparation

Remove Protection

Before using the Robot, remove the protective strip on the Robot.

Remove the protective strip

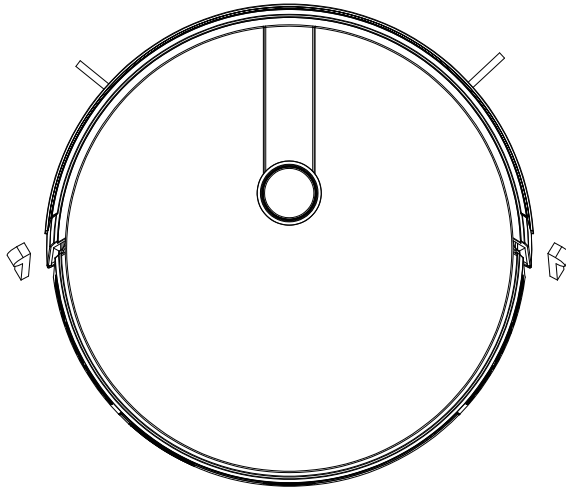

FIG 1

Charging The Product

1. **Placing and charging:** The charging seat is placed against the wall and is to be placed on a flat ground. Do not place articles within the range of 0.5m left and right and 1.5m ahead.

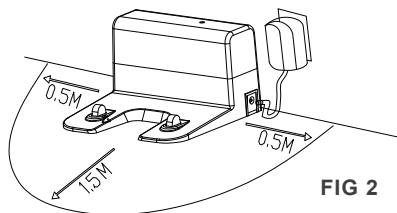

FIG 2

2. **Power Supply:** Connect the power adapter to the DC plug.
3. **Installing side brush:** Install the side brush according to the left and right (L/R).

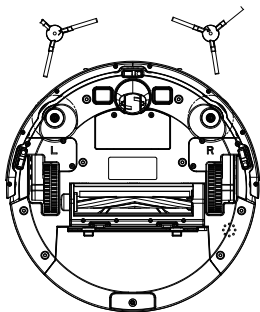

FIG 3

4. **Charging:** Place the Robot on the charging seat to charge (during charging, the indicator light flashes and once complete the light is constant. The charging time is about 5 hours.)

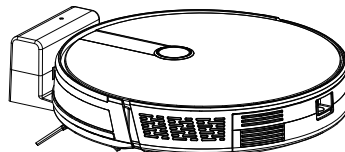



FIG 4

During the cleaning process, the host can sense that its power is insufficient and automatically start the recharging mode, it automatically find the charging dock to charge. You can also command the device to start the recharging mode by tapping on back charging key  of the remote controller.

ⓘ Charging attention:

1. The charging seat cannot be used in environments with strong reflection such as direct sunlight and nearby mirrors. If there is any object with strong reflection, please cover it 7 cm from the bottom.
2. In order to ensure the normal working hours of the host computer, please fully charge it before use. The charging time is about 5 hours.
3. When charging, do not start the water tank assembly, so as to ensure the safety of charging and prevent wet rags from damaging the floor.

Cleaning The Product

According to different cleaning needs, this product has a variety of cleaning mode to choose from. You can start various cleaning mode through Robot, remote control or V-TAC Smart Light App.

Auto Cleaning:

Applicable scenario: The most commonly used cleaning method is that the main engine uses a bow-shaped path to plan and clean the whole house according to the actual home environment.

Setting method: In the shutdown state, press the key for longtime, when the indicator light of the host is on, it indicates that the Robot is powered on. When the key is pressed for a short time, or press the automatic cleaning bottom (🔘) on the remote control, the Robot starts automatic cleaning.

For the Robot to start super suction mode, Press the (🔘) one more time again.

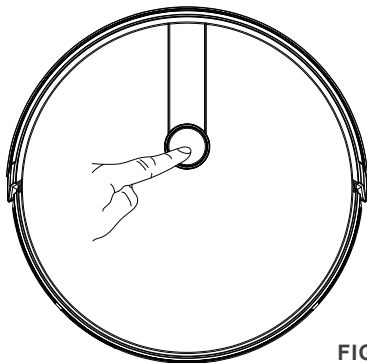

FIG 5

Single Room Cleaning:

Applicable scenario: Cleaning single room

Setting method: Click the remote control mode switch button (🔘) to select the single room cleaning mode to start the single room cleaning.

Warm Tip: When it is only necessary to clean a single room, please close the door and the host will do centralized cleaning in the room. If this room does not have a charging seat, the device will return to the original point.

Single room cleaning mode is always the super suction cleaning mode.

Edge Cleaning:

Applicable scenario: For indoor corner cleaning, the Robot cleans along the perimeter of fixed objects (such as walls), and returns to the charging seat after the edge cleaning is finished.

Setting method: Click the remote control mode switch button (🔘) to select the Edge cleaning mode to start the edge cleaning.

Manual Control:

Applicable scenario: Suitable for manual control cleaning.

Setting method: Click on the button of the remote controller (🔘) to control the machine to move forward and backward and turn.

Functions - Pause, Wakeup & shutdown





Pause: During the operation of the Robot, press the pause key or the remote control pause key to  pause the operation of the Robot.





Awaken: If the Robot stops working for more than ten minutes, it will automatically enter sleep mode (The Robot lights will turn off). You can wake up the Robot by clicking the Start/Pause Key(Robot key) on the device, then click the Robot key or any key of the remote controller and app to restart

Shutdown: After the Robot stops working, press the Start/Pause Key(Robot key) for a long time, and the indicator light of the Robot machine goes switches off to indicate that the machine has been shut down.

*After the Robot finishes its work, it is recommended not to shut it down, so as to keep it in a state of charge, in order to better carry out next time.

Function - Time Scheduling Setting

Scheduling Press the remote control button  to set the Robot time scheduling. Press the button , then press the key  to set the Scheduling time, once done press the button  again to complete the settings. The Robot will automatically clean up at the scheduled time.

PS: Before the time scheduling setting, you need to use the button  to set the clock of the Robot first. Press the button  then press the key  to set the time of Robot, when you have selected the time then done press , then the setting is completed.

Using The Water Tank

*Do not use the floor mopping function on carpets.

Note:After mopping the floor, please empty the water tank and remove the mopping pad.

Add water

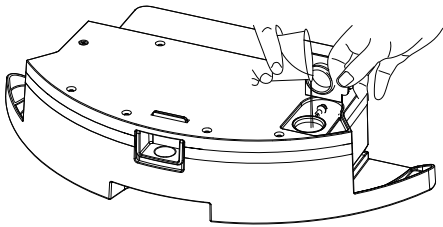

FIG 6

Install the Water Tank

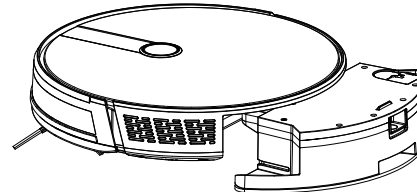

FIG 7

Install Mopping Pad

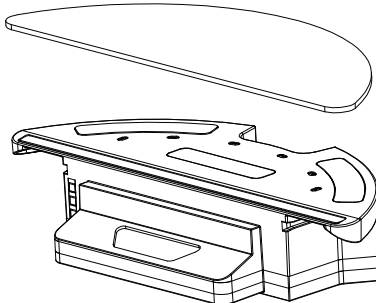

FIG 8

Start Mopping the Floor

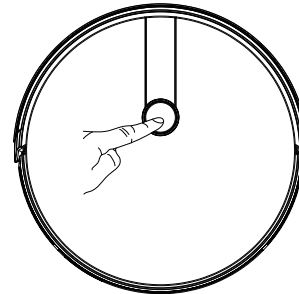

FIG 9

Maintenance - Dust Box

A. Press the dust box button to take out the dust box

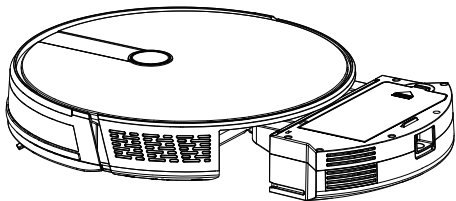

FIG 10

C. Dumping garbage

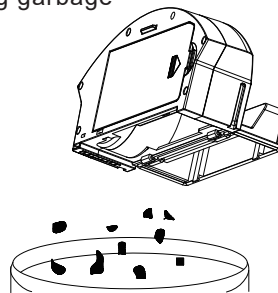

FIG 12

B. Open the dust box side cover

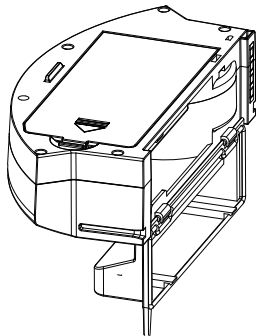

FIG 11

D. Open the high efficiency filter

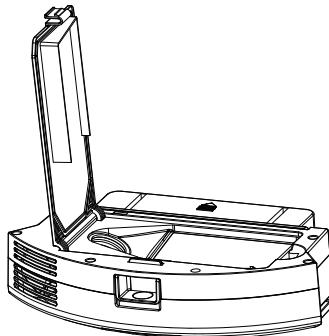

FIG 13

Maintenance - Dust Box

- E. Open the high-efficiency screen cover and take out the high-efficiency screen and the primary-efficiency screen. High-efficiency screen is not recommend for water washing. Tap gently to remove dust.

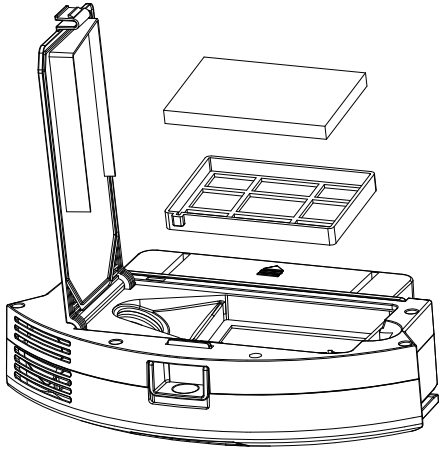

FIG 14

- F. Rinse the primary filter screen

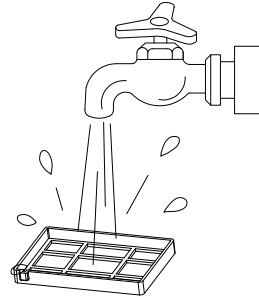

FIG 15

- G. The dust box is to be scrubbed clean with dishcloth. **Do not allow water to seep into the fan port while cleaning.**

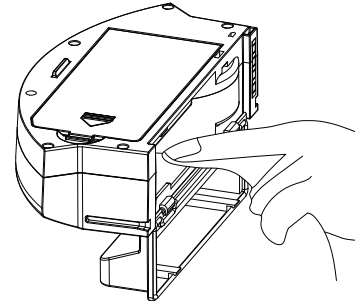

FIG 16

Maintenance - Dust Box

H. Dry the dust box and assemble the filter, and keep it dry to ensure its service life.

Note: It is recommended to wash the primary strainer with water 15 - 30 days after it is used. The maximum service life of the high efficiency filter screen is 3 months.

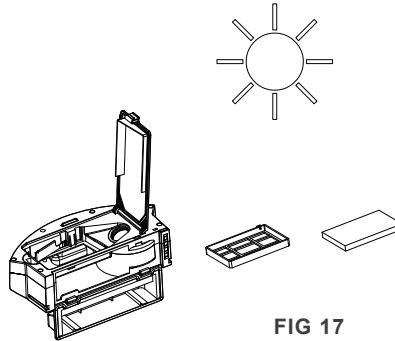

FIG 17

I. Replace the primary filter screen and the high efficiency filter screen into the dust box;

Note: 1. Before installing the filter screen, please ensure that the high efficiency filter screen and the primary filter screen are in a dry state.

2. Do not expose the high efficiency strainer and primary strainer to the sun.

J. Cover the dust box cover and install the dust box on the Robot

ⓘ Note: Do not allow water to seep into the fan port when cleaning.

Maintenance - Water Tank & Mopping Pad

1. Remove the water tank.

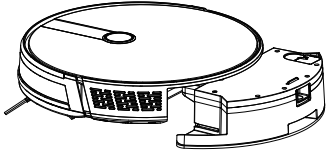

FIG 18

4. Clean the mopping pad.



FIG 21

2. Remove the mopping pad.

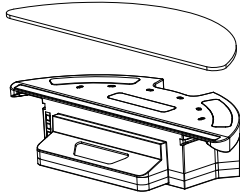

FIG 19

5. Dry the mopping pad.

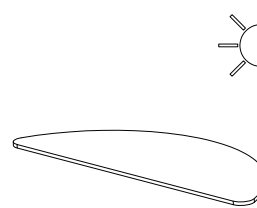

FIG 22

3. Empty/Drain the Water Tank.

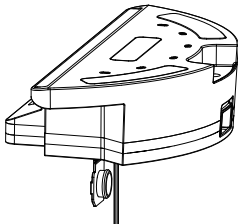

FIG 20

6. Dry or naturally dry the water tank

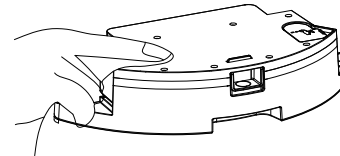

FIG 23

Maintenance - Main Brush & Side Brush

1. Open the main brush cover assembly

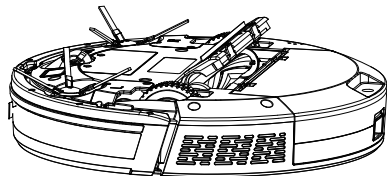

FIG 24

2. Remove the main brush shaft (as shown below)

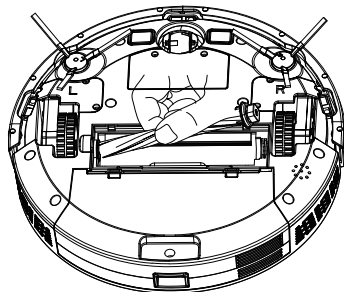

FIG 25

3. Use the utility tool for cleaning tangled hair
(Cleaning main brush)

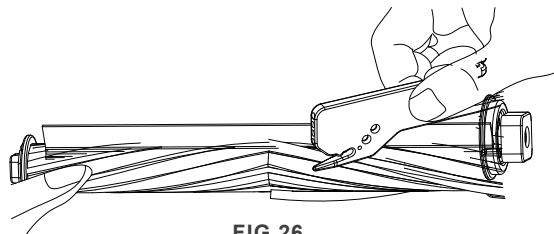

FIG 26

4. Cleaning side brush

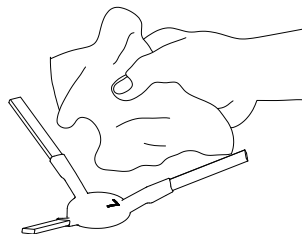

FIG 27

Maintenance - Charging dock pins, Down view sensor, Drive & universal wheel

Warm Tip: The interior of the charging pole piece, the down-view sensor and the striking plate all contain sensitive electronic components, please use dry dishcloth when cleaning, and do not use wet dishcloth to prevent damage caused by water inflow.

Clean up charging dock pins

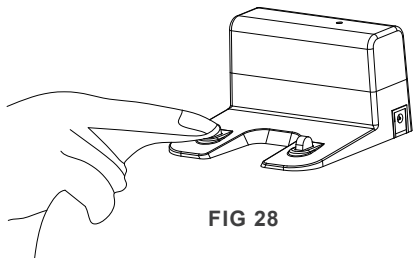

FIG 28

Clean the down-view sensor

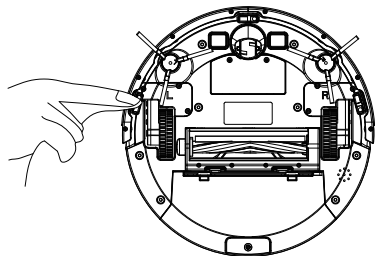

FIG 29

Clean drive wheels and universal wheel

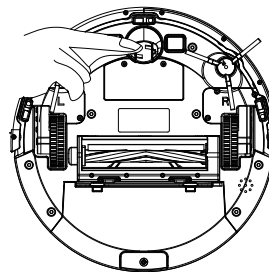

FIG 30

If you do not use the product for a longtime, please fully charge it before storing. Turn off the host and charge the device every 3 months to prevent the battery from over discharge.

If the battery is over discharged or is not used for a long time, the product may not charge. Please contact our company for after-sales maintenance, do not disassemble it yourself.

Troubleshooting

No.	Prompt Tone	Cause of Failure	Solution
1	Wheels off the ground	Robot suspended	Please put the Robot back to the ground and press the cleaning button again.
2	Dust box not installed	Dust box removed and not installed	Install the dust box to the Robot and press the cleaning key again.
3	Battery failure	Abnormal battery charging	Contact after-sales test battery
4	Please check if the wheel is stuck	Wheel jammed	Check whether the wheel is entangled with foreign objects and clean up the entangled objects.
5	Please check if the front collision is stuck	Front impact bracket stuck	Check whether the front collision can rebound normally
6	Robot connection failed	Machine failed to connect to server	Check whether the wireless network connected during distribution can connect to the internet
7	The battery is low, please charge the machine	Battery power less than 20 %	The machine automatically enters the recharge mode
8	Please check whether the side brush is tangled or jammed	Abnormal edge brushing	Check whether the side brush is entangled by wire and fix the wire.
9	Please move the machine to an open area.	The machine failed to get out	Please move the Robot to an empty place and press the cleaning button again.

Technical Specifications

Classification	Projects	Parameter
Structural class	Diameter	330 mm
	Height	76mm
	Net weight	2.7 kg
Battery	Voltage	14.4 volts
	Battery	2500 mah rechargeable lithium battery pack
Parameter	Dust box capacity	600 ml
	Water tank capacity	350 ml
	Charging type	Automatic charging / manual charging
	Cleaning mode	Auto / single room / edge / mop floor
	Primary charging time	About 5 hours
	Working time	About 100 minutes
Robot	Rated power (w)	28
	Operating voltage (v)	14.4

APP INSTALLATION INSTRUCTIONS

Step 1: Turn the power button ON of the device.

Step 2: Scan the given QR code, or download "V-TAC Smart Light" from the App Store (iOS) or the Google Play Store (Android).

Step 3: Open the V-TAC Smart Light app and tap on register for creating a new account. If you already have an existing account, please proceed to logging in [Fig 1].

ANDROID QR CODE



IOS QR CODE



V-TAC Smart Light

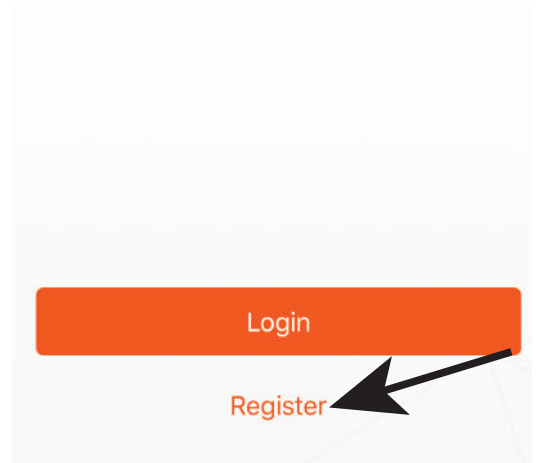

Fig 1

Step 4:

A) Mobile Number: Select the country, then enter your mobile number. Once done, tap 'Next' [Fig 2].

B) E-Mail: Enter your email id and tap on 'Next' [Fig 2].

Step 5: Enter the verification code which will be sent to your mobile number/email id, then assign a new password to your account and tap on "Confirm" to complete the registration process [Fig 3]. Once done you will be redirected to V-TAC Smart Light Home page.

Step 6: Tap on 'Add Device' or the + sign. Make sure the device is switched on [Fig 4].

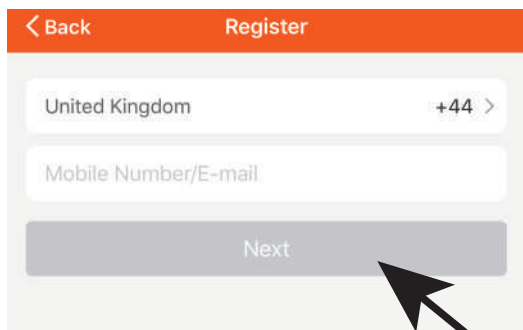

Fig 2

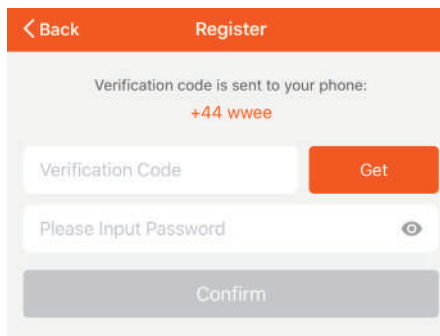

Fig 3

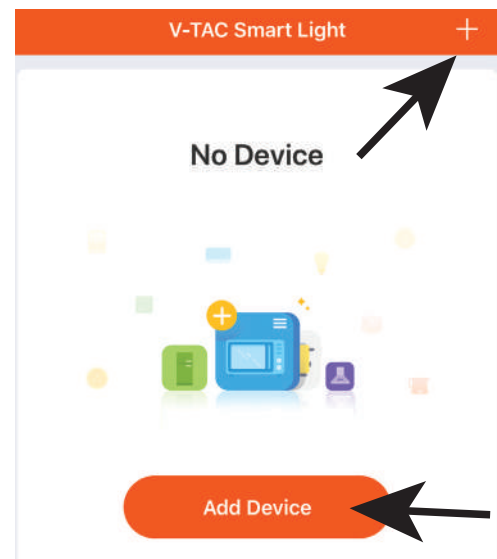

Fig 4

Step 7: To select the device, tap on Home appliances, and then choose 'Robot Vacuum' to start Pairing process of the device to the app [Fig 5].

Step 8: Pairing Process

A) Turn On the vacuum cleaner by tapping on the power button once.

B) Tap on the power button two times continuously to switch ON the WiFi mode for pairing.

Note: If you are facing issue with pairing please tap on Help as shown below to see further instructions [Fig 6].

C) Confirm if the light blinks rapidly, Enter wifi password and click "Confirm" [Fig 6 & 7].

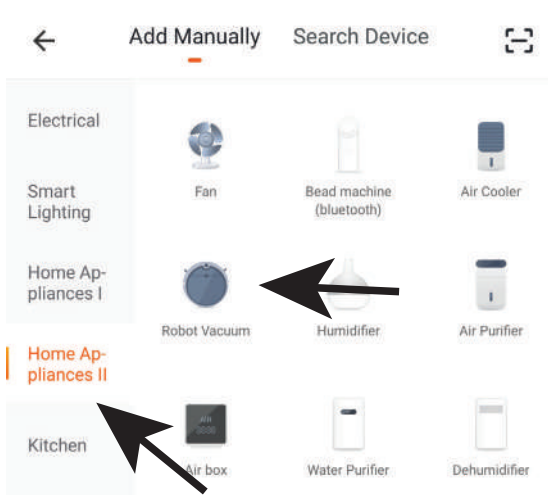

Fig 5

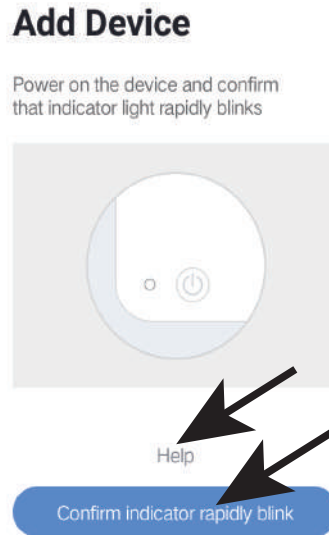

Fig 6

Enter Wi-Fi Password

Only support 2.4GHz Wi-Fi network

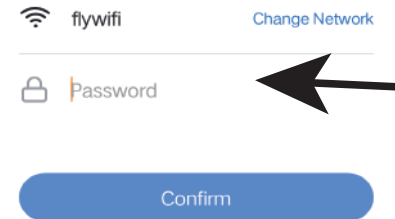

Fig 7

Step 9: Once you have successfully completed step 8, you will be redirected to “Connecting Now” page, where the App searches, registers and initializes the device [Fig 8]. Once it is completed your device will be successfully paired.

Step10: Once your device is successfully paired, rename the device to your preference. And then tap on completed [Fig 9].

Step11: You can now start controlling your device with the App. Tap the device name on the home page to enter the controls and features of the device [Fig 10].

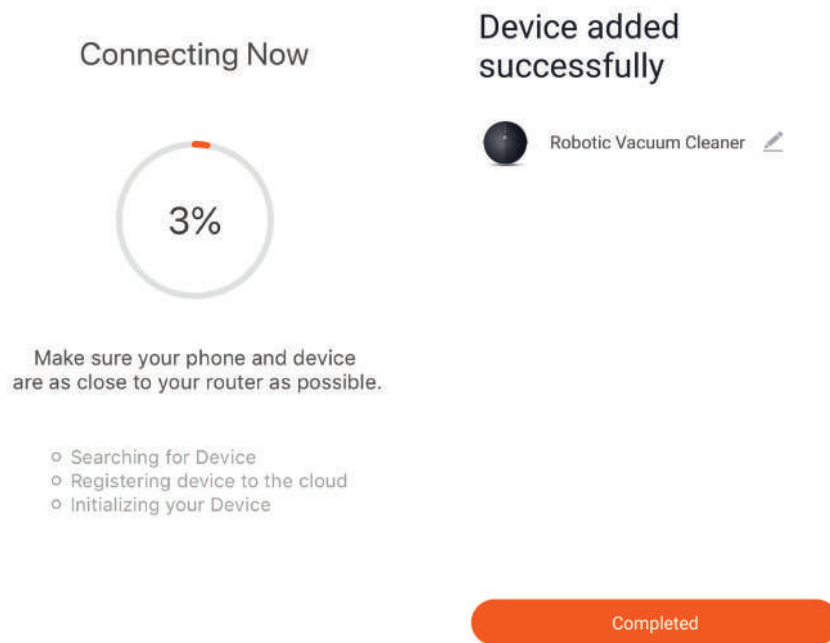

Fig 8

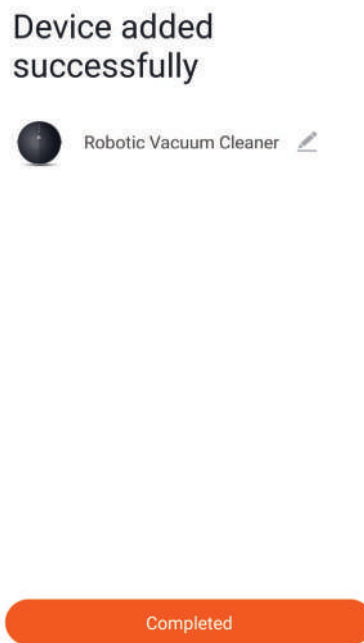

Fig 9

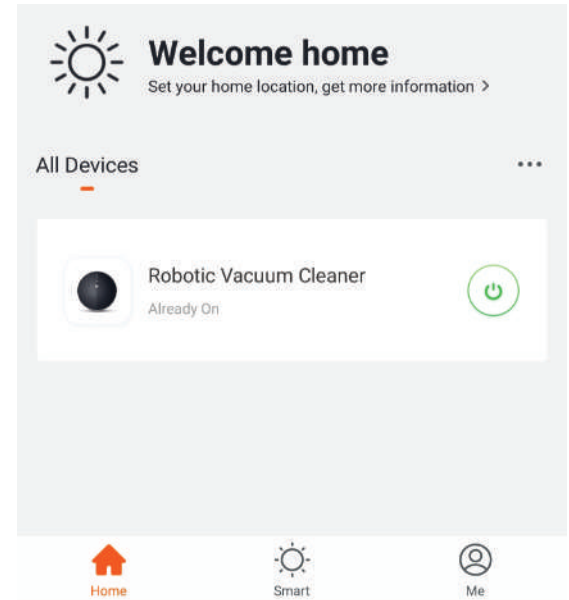

Fig 10

Step 12: Modes And Features

1. APP Operation

To choose preferred cleaning mode you may tap on any of the options preferred (Recharge Mode, Room Cleaning, Spot cleaning, Edge Cleaning) [Fig 11]. To choose cleaning strength mode tap on Cleaning strength [Fig 11] and select the desired cleaning mode setting which you wish to set for the device [Fig 12].

2. Scheduling

Tap on schedule setting [Fig 11] to enter the scheduling interface and choose "Add Schedule" [Fig 13] and choose preferred working time and day [Fig 14 & 15].

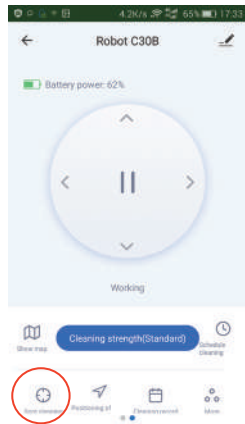

Fig 11

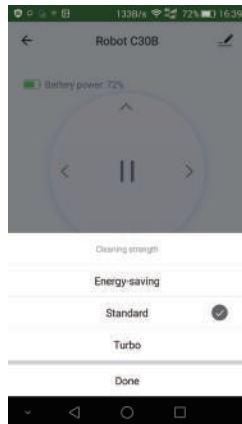

Fig 12

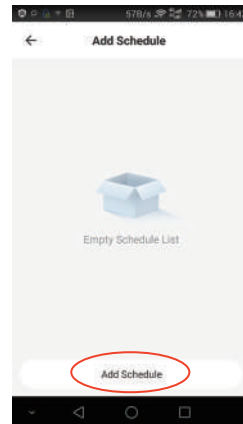

Fig 13

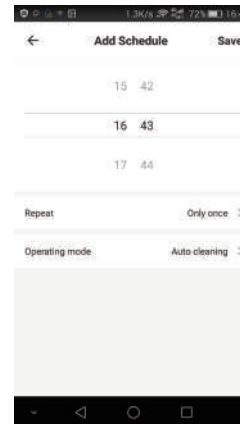

Fig 14

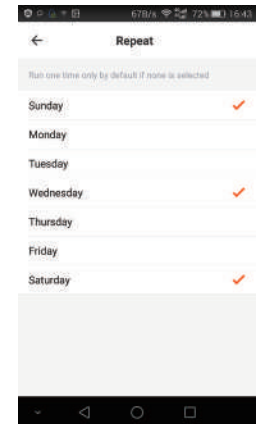

Fig 15

3. Start / Pause / Standby / Sleeping mode

Press “▶” / “||” to start / pause the robot [Fig 16];

Note: When the robot pauses over 10 minutes, it will enter sleeping mode;

If it is in sleeping mode, press “▶”, the robot will be waken up to standby mode; To start the vacuum cleaner press the preferred cleaning mode.

4. Working Map and Cleaning Record

The App will show the map of working cleaning path of the robot [Fig 17]; But it may not update in real time;

Tap "Cleaning record", it will show the cleaning records of working time and cleaned area, also you can clear the data [Fig 18].

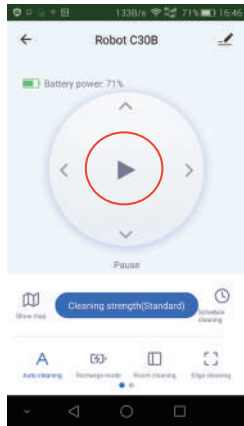

Fig 16

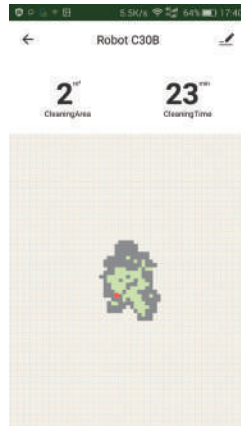

Fig 17

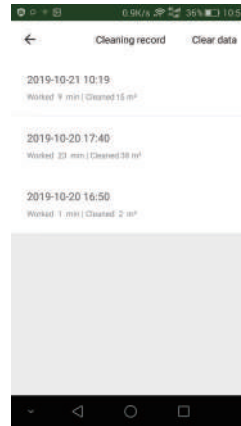

Fig 18

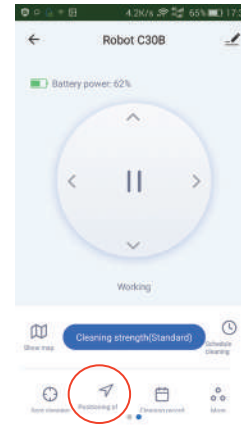

Fig 19

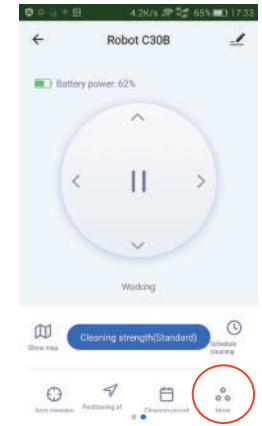



Fig 20

5. Find robot

You may not know where the robot is when it finishes cleaning and stops. Tap on "Positioning"  [Fig 19]; The device will prompt with a sound "Ding Dong" for you to find the Robot vacuum cleaner.

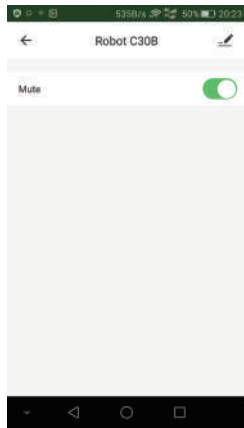

Fig 21

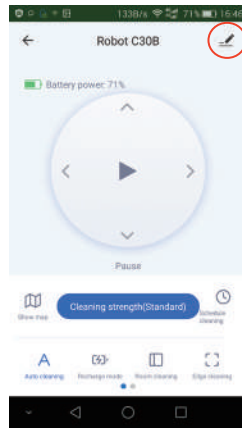

Fig 22

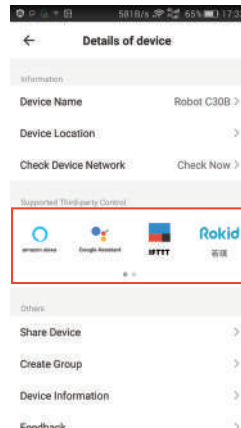

Fig 23

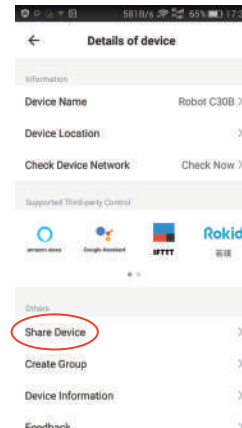

Fig 24

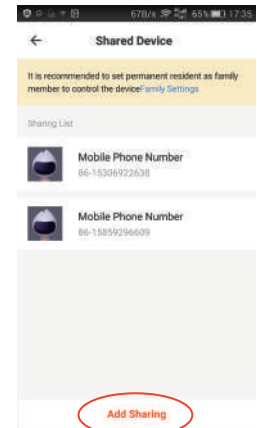



Fig 25

6. Mute

Tap "More" to enter mute function setting interface [Fig 20]; If mute function is active, the robot will cancel voice prompt [Fig 21].

7. Supported Third-party Control

The robot works with Amazon Alexa, Google Assistant, and some other third party controlled devices. Tap  on the top right corner [Fig 22], then find "Supported Third-party Control" and tap corresponding icon to learn connection way [Fig 23].

8. Share Devices

Only one main ID for one single device is available. If you want to share the device to others in your family, tap  on the top right corner; Choose "Share devices" [Fig 24]; type correct registered cellphone number/ email ID to add additional users [Fig 25].

Note: Other users have to register V-TAC Smart Light ID before they can be added.

9. Reset WIFI

Changing the connection from existing WIFI network to new WIFI network, you need to re-connect your robot to the new WIFI network after initializing your robot as follows: turn on the robot, after the voice prompts "Welcome to use sweeping robot", press the start button  twice continuously, then the voice prompts "Connecting network", and WIFI icon  begins to flash constantly, your robot can now be paired to the V-TAC Smart Light App again.

UTILISATION DU PRODUIT – PRÉPARATION

RETIRER LA PROTECTION

Avant d'utiliser le robot, retirez la bande de protection sur le robot (veuillez vous référer à la fig. 1)

RECHARGER LE PRODUIT

- 1. Placer et recharger:** Le siège de recharge est placé contre le mur et doit être placé sur un terrain plat. Ne placez pas les articles dans les limites de 0,5 m à gauche et à droite et de 1,5 m à l'avant. (veuillez vous référer à la fig. 2)
- 2. Alimentation électrique:** Connectez le bloc d'alimentation externe à la fiche c.c.
- 3. Installer la brosse latérale:** Installez la brosse latérale selon la gauche et la droite (G/D) (veuillez vous référer à la fig. 3).
- 4. Recharge:** Placez le robot sur le siège de recharge pour recharger (pendant la recharge, la lampe témoin clignote et une fois terminé, la lumière est constante. Le temps de recharge est d'environ 5 heures). (veuillez vous référer à la fig. 4)

Pendant le processus de nettoyage, l'hôte peut sentir que sa puissance est insuffisante et démarrer automatiquement le mode de recharge, il trouvera automatiquement la station de recharge pour recharger. Vous pouvez également commander à l'appareil de démarrer le mode de recharge en tapant sur le dos de la touche de recharge de la télécommande.

ATTENTION LORS DE LA RECHARGE:

1. Le siège recharge ne peut pas être utilisé dans des environnements à forte réflexion, tels que de la lumière solaire directe et des miroirs à proximité. S'il y a un objet quelconque à forte réflexion, veuillez le couvrir à une hauteur de 7 cm du bas.
2. Afin d'assurer les heures de travail normales de l'ordinateur hôte, veuillez le recharger complètement avant utilisation. Le temps de recharge est d'environ 5 heures.
3. Lors de la recharge, ne commencez pas l'ensemble de réservoir à eau, afin d'assurer la sécurité de la recharge et empêcher les chiffons mouillés d'endommager le sol.

NETTOYAGE DU PRODUIT

En fonction des différents besoins de nettoyage, ce produit a une variété de modes de nettoyage à partir desquels vous pouvez choisir. Vous pouvez commencer divers modes de nettoyage à partir du robot, de la télécommande ou de V-TAC Smart Light App.

AUTO-NETTOYAGE:

Scénario applicable: la méthode de nettoyage la plus couramment utilisée est que le moteur principal utilise un chemin en forme d'arc pour planifier et nettoyer toute la maison selon l'environnement de vie réel.

Méthode de réglage: En état d'arrêt, appuyez longuement sur la touche, lorsque la lampe témoin de l'hôte est allumée, elle indique que le robot est en marche. Lorsqu'on appuie brièvement sur la touche ou on appuie sur le fond de nettoyage automatique) de la télécommande, le robot commence le nettoyage automatique.
Pour que le robot démarre le mode de fonction super, appuyez une fois de plus. (veuillez vous référer à la fig. 5)

NETTOYAGE D'UNE CHAMBRE INDIVIDUELLE:

Scénario applicable: Nettoyage d'une chambre individuelle
Méthode de réglage: Cliquez sur le bouton de sélecteur de mode de la télécommande pour sélectionner le mode de nettoyage d'une chambre individuelle et démarrer le nettoyage d'une chambre individuelle.

Conseil: Quand il est nécessaire de nettoyer une chambre individuelle seulement, veuillez fermer la porte et l'hôte fera le nettoyage centralisé de la chambre.
S'il n'y a pas de siège de recharge dans cette chambre, l'appareil retournera au point de départ.

Le mode de nettoyage d'une chambre individuelle est toujours en mode de nettoyage de fonction super.

NETTOYAGE DES BORDS:

Scénario applicable: Pour le nettoyage intérieur des coins, le robot nettoie le long du périmètre des objets fixes (tels que des murs) et retourne au siège de recharge dès que le nettoyage des bords est fini.

Méthode de réglage: Cliquez sur le bouton de sélecteur de mode de la télécommande pour sélectionner le mode de nettoyage des bords pour commencer le nettoyage des bords.

COMMANDE MANUELLE:

Scénario applicable: Adapté pour nettoyage à commande manuelle.

Méthode de réglage: Cliquez sur le bouton de la télécommande pour commander la machine à se déplacer en avant et à l'arrière et à tourner.

FONCTIONS - PAUSE, ÉVEIL & MISE EN ARRÊT

Pause: Pendant le fonctionnement du robot, appuyez sur la touche pause ou la touche pause de la télécommande pour mettre en pause le fonctionnement du robot.

Éveil: Si le robot s'arrête de fonctionner pendant plus de dix minutes, il passera automatiquement en mode «Vieille» (les lampes du robot s'éteignent). Vous pouvez réveiller le robot en cliquant sur la touche marche/pause (touche robot) sur l'appareil, ensuite cliquez sur la touche du robot ou n'importe quelle touche de la télécommande et l'application pour redémarrer

Mise en arrêt: Après que le robot s'arrête de fonctionner, appuyer longuement sur la touche marche/pause (touche robot) et la lampe témoin du-robot s'éteint pour indiquer que la machine a été éteinte.

* Après que le robot a terminé son travail, il est recommandé de ne pas l'éteindre afin de le maintenir en état de recharge pour qu'il puisse opérer mieux la prochaine fois.

FUNCTION – RÉGLAGE DE PROGRAMMATION TEMPORELLE

Programmation Appuyez sur le bouton de la télécommande pour régler la programmation temporelle du robot. Appuyez sur le bouton, ensuite appuyez sur la touche pour régler la programmation temporelle, une fois fait, appuyez sur le bouton encore une fois pour terminer les réglages. Le robot nettoiera automatiquement à l'heure programmée.

PS Avant le réglage de la programmation temporelle, vous devez utiliser le bouton pour régler l'heure du robot tout d'abord. Appuyez sur le bouton, ensuite appuyez sur la touche pour régler l'heure du robot, lorsque vous avez sélectionné l'heure et c'est fait, alors le réglage est terminé.

UTILISATION DU RÉSERVOIR À EAU

* N'utilisez pas la fonction essuyage de plancher sur des tapis.

Nota: Après le nettoyage humide du plancher, veuillez vider le réservoir à eau et retirez le coussinet de nettoyage.

Ajouter de l'eau (veuillez vous référer à la fig. 6)

Installer le réservoir à eau (veuillez vous référer à la fig. 7)

Installer le coussinet de nettoyage (veuillez vous référer à la fig. 8)

Commencer nettoyage humide du plancher (veuillez vous référer à la fig. 9)

ENTRETIEN – BOÎTE À POUSSIÈRE

A Appuyez sur le bouton boîte à poussière pour retirer la boîte à poussière (veuillez vous référer à la fig. 10)

B Ouvrez le capot latéral de la boîte à poussière (veuillez vous référer à la fig. 11)

C Déverser les déchets (veuillez vous référer à la fig. 12)

D Ouvrir le filtre à haute efficacité (veuillez vous référer à la fig. 13)

E Ouvrez le couvercle du tamis à haute efficacité et retirez-le. Le tamis à haute efficacité et le tamis primaire à haute efficacité. Le à haute efficacité n'est pas recommandé pour le lavage à l'eau. Tapoter délicatement pour enlever la poussière (veuillez vous référer à la fig. 14)

F Rincer le tamis primaire (veuillez vous référer à la fig. 15)

G La boîte à poussière doit être nettoyée avec une lavette. Ne laissez pas l'eau s'infiltrer dans le port de ventilateur pendant le nettoyage (veuillez vous référer à la fig. 16)

H Séchez la boîte à poussière et assemblez le filtre, gardez-la au sec pour garantir sa durée de vie utile (veuillez vous référer à la fig. 17)

Nota: Il est recommandé de laver la crépine primaire avec de l'eau dans 15-30 jours d'utilisation La durée de vie utile maximale du tamis à haute efficacité est de 3 mois.

I. Remplacer le tamis primaire et le tamis à haute efficacité dans la boîte à poussière;

NOTA:

1. Avant d'installer le tamis, veuillez vous assurer que le tamis à haute efficacité et le tamis primaire sont dans un état sec.

2. N'exposez pas la crépine à haute efficacité et la crépine primaire au soleil.

J. Couvrez le couvercle de la boîte à poussière et installez la boîte à poussière sur le robot Nota: Ne laissez pas l'eau s'infiltrer dans le port de fan lors du nettoyage.

ENTRETIEN – RÉSERVOIR À EAU & COUSSINET DE NETTOYAGE

1. Retirez le réservoir à eau (veuillez vous référer à la fig. 18).

2. Retirez le coussinet de nettoyage (veuillez vous référer à la fig. 19).

3. Videz/purgez le réservoir à eau (veuillez vous référer à la fig. 20).

4. Nettoyez le coussinet de nettoyage (veuillez vous référer à la fig. 21).

5. Séchez le coussinet de nettoyage (veuillez vous référer à la fig. 22).

6. Séchez ou laissez sécher naturellement le réservoir à eau (veuillez vous référer à la fig. 23).

MAINTENANCE - BROSSE PRINCIPALE & BROSSE LATÉRALE

1 Ouvrez l'ensemble de couverture de la brosse principale (veuillez vous référer à la fig. 24).

2 Retirer la manche de la brosse principale (veuillez vous référer à la fig. 25).

3. Utilisez l'outil de service pour nettoyer des cheveux emmêlés (Brosse principale de nettoyage) (veuillez vous référer à la fig. 26).

4 Brosse latérale de nettoyage (veuillez vous référer à la fig. 27).

DE VUE VERS LE BAS, ROUE MOTRICE & UNIVERSELLE

Conseil: L'intérieur de la pièce polaire de recharge, le capteur de vue vers le bas et la gâche contiennent tous des composants électroniques sensibles, veuillez utiliser une lavette sèche en nettoyant et n'utilisez pas de lavette humide pour éviter tout dégât causé par la venue d'eau.

1. Nettoyez les broches de la station de recharge (veuillez vous référer à la fig. 28).

2. Nettoyez le capteur de vue vers le bas (veuillez vous référer à la fig. 29).

3. Nettoyez la roue motrice et la roue universelle (veuillez vous référer à la fig. 30).

Si vous n'utilisez pas le produit pendant longtemps, veuillez le recharger complètement avant de le stocker. Éteignez l'hôte et rechargez l'appareil tous les 3 mois pour empêcher la décharge excessive de la batterie. Si la batterie est trop déchargée ou n'est pas utilisée pendant longtemps, il se peut que le produit ne recharge pas. Veuillez contacter notre société pour un entretien après-vente, ne le démontez pas vous-même.

INSTRUCTIONS D'INSTALLATION DE L'APP

Étape 1: Mettez le bouton Marche/Arrêt de l'appareil en position de marche.

Étape 2: Scannez le code QR donné ou téléchargez l'application «V-TAC Smart Light» de App Store (iOS) ou de Google Play Store (Android)..

Étape 3: Ouvrez l'application V-TAC Smart Light et appuyez «enregistrement»-pour créer un nouveau compte. Si vous avez déjà un compte existant, veuillez passer à «ouvrir session». (veuillez vous référer à la fig. 31)

Étape 4:

A) Numéro de téléphone portable: Sélectionnez le pays, puis entrez votre numéro de téléphone portable. Une fois terminé, appuyez «Suivant». (veuillez vous référer à la fig. 32)

B) E-Mail: Entrez votre email et appuyez «Suivant».. (veuillez vous référer à la fig. 32)

Étape 5: Entrez le code de vérification qui sera envoyé à votre numéro de téléphone portable/e-mail, puis attribuez un nouveau mot de passe à votre compte et appuyez «Confirmer» pour terminer le processus d'enregistrement. (veuillez vous référer à la fig. 33). Une fois fait, vous serez redirigés vers la page d'accueil de V-TAC Smart Light.

Étape 6: Appuyez sur «Ajouter un appareil» ou le signe +. Assurez-vous que l'appareil est mis en service. (veuillez vous référer à la fig. 34)

Étape 7: Pour sélectionner l'appareil, appuyez sur «Appareils ménagers» et choisissez «Robot aspirateur» pour commencer à appairer l'appareil à l'application. (veuillez vous référer à la fig. 35)

Étape 8: Processus d'appariement

A) Branchez l'aspirateur en appuyant une fois sur le bouton de mise en marche.

B) Appuyez deux fois sans interruption sur le bouton d'alimentation pour activer le mode d'appariement WiFi .

Nota: Si vous rencontrez un problème lors de l'appariement, veuillez appuyez sur «Aide» comme ci-dessous pour voir des instructions complémentaires. (veuillez vous référer à la fig. 36)

C) Confirmez que le voyant clignote rapidement, entrez le mot de passe Wi-Fi et cliquez sur «Confirmer». (veuillez vous référer à la fig. 36 & 37)

Étape 9: Une fois que vous avez complété avec succès l'étape 8, vous serez redirigés vers la page «Se connecter maintenant» où l'application recherche, enregistre et initialise l'appareil (veuillez vous référer à la fig. 38). Une fois terminé, votre appareil est appairé avec succès.

Étape10: Une fois que votre appareil est appairé avec succès, renommez l'appareil selon vos préférences. Ensuite appuyez sur «terminé». (veuillez vous référer à la fig. 39)

Étape11: Vous pouvez maintenant commencer à commander votre appareil avec l'application. Appuyez sur le nom de l'appareil sur la page d'accueil pour entrer dans les commandes et fonctionnalités de l'appareil. (veuillez vous référer à la fig. 40).

Étape 12: Modes et richesse fonctionnelle

1. Fonctionnement de l'APP

Pour choisir le mode de nettoyage préféré, vous pouvez taper sur n'importe laquelle des options préférées (Mode de recharge, Nettoyage de la pièce, Nettoyage des taches, Nettoyage des bords) [Fig. 11].

Pour choisir le mode de puissance de nettoyage, tapez sur la puissance de nettoyage [Fig.11] et sélectionnez le mode de nettoyage que vous souhaitez régler pour l'appareil [Fig. 12].

2. Programmation

Tapez sur le réglage de programmation [Fig. 11] pour accéder à l'interface de programmation et sélectionnez «Ajouter une programmation» [Fig. 13] et sélectionnez le jour et l'heure de travail souhaités [Fig. 14 et 15].

3. Mise en marche/Pause/Veille/Mode attente

Appuyez sur «(X)»«(X)» pour mettre en marche/mettre en pause le robot [Fig. 16];

Remarque: Lorsque le robot fait une pause de plus de 10 minutes, il passe en mode d'attente; s'il est en mode d'attente, appuyez sur «(X)», le robot se réveille et passe en mode veille; pour mettre en marche l'aspirateur, appuyez sur le mode de nettoyage préféré.

4. Carte de travail et enregistrements de nettoyage

L'application affichera la carte du trajet de nettoyage du robot [Fig. 17]; mais elle ne peut pas mettre à jour les données en temps réel; Appuyez sur «Enregistrement de nettoyage», les enregistrements du temps de travail et de la surface nettoyée s'affichent, vous pouvez aussi effacer les données [Fig. 18].

5. Trouver un robot

Vous pouvez ne pas savoir où se trouve le robot lorsqu'il termine le nettoyage et s'arrête.

Tapez sur «Positionnement (X)» [Fig. 19]; l'appareil répondra avec un son «Ding Dong» pour que vous puissiez trouver l'aspirateur robot.

6. Sourdine

Touchez «Plus» pour entrer dans l'interface de réglage de la fonction de mise en sourdine [Fig. 20]; si la fonction de mise en sourdine est active, le robot annulera les messages vocaux [Fig. 21].

7. Commande prise en charge de tiers

Le robot fonctionne avec Amazon Alexa, Google Assistant et d'autres dispositifs de commande de tiers. Tapez sur le coin supérieur droit [Fig. 22], puis trouvez «Commande prise en charge de tiers» et tapez sur l'icône correspondante pour voir le mode de connexion [Fig. 23].

8. Dispositifs partagés

Un seul identifiant principal est disponible pour un seul appareil. Si vous voulez partager l'appareil avec d'autres membres de votre famille, appuyez sur (X) dans le coin supérieur droit; sélectionnez «Partager des appareils» [Fig. 24]; saisissez le numéro de téléphone cellulaire /de courriel enregistré correct pour ajouter des utilisateurs supplémentaires [Fig. 25].

Note: Les autres utilisateurs doivent enregistrer un identifiant V-TAC Smart Light avant de pouvoir les ajouter.

9. Réinitialiser le WIFI

Pour changer la connexion d'un réseau WIFI existant à un nouveau réseau WIFI, vous devez reconnecter votre robot au nouveau réseau WIFI après avoir initialisé votre robot comme suit: allumez le robot, après que la voix vous ait demandé «Bienvenue pour utiliser le robot de nettoyage», appuyez deux fois sur le bouton de mise en marche (X) de façon continue, puis la voix vous demande «Connexion au réseau», et l'icône WIFI (X) commence à clignoter constamment, votre robot peut maintenant être à nouveau apparié à l'application V-TAC Smart Light.

PRODUKTNUTZUNG - VORBEREITUNG

ENTFERNEN SIE DEN SCHUTZ

Entfernen Sie vor der Verwendung des Roboters den Schutzstreifen am Roboter. (Siehe Abb. 1)

AUFADEN DES PRODUKTS

- 1. Aufstellen und Aufladen:** Der Ladesitz wird an die Wand auf einen ebenen Boden gestellt. Legen Sie keine Gegenstände in einem Bereich von 0,5 m links und rechts, und 1,5 m nach vorne. (Bitte beachten Sie Abb. 2)
- 2. Stromversorgung:** Schließen Sie das Netzteil an den Gleichstromstecker an.
- 3. Einbau der Seitenbürste:** Bauen Sie die Seitenbürste links und rechts ein (L/R). (siehe Abb. 3)
- 4. Aufladen:** Stellen Sie den Roboter zum Aufladen auf den Ladesitz (während des Ladevorgangs blinkt die Anzeigeleuchte und sobald der Ladevorgang abgeschlossen ist, leuchtet die Anzeige konstant. Die Ladezeit beträgt ca. 5 Stunden). (Siehe Abb. 4)

Während des Reinigungsvorgangs kann der Host feststellen, daß die Stromversorgung unzureichend ist, dabei startet er automatisch den Lademodus. Er findet automatisch die Ladestation, um aufzuladen. Sie können das Gerät auch anweisen, den Lademodus zu starten, indem Sie auf die Taste zum Zurückkladen der Fernbedienung tippen.

VORSICHT BEIM AUFLADEN:

- Der Ladesitz kann nicht in Umgebungen mit intensiven Lichtquellen oder stark reflektierenden Gegenständen, wie direktes Sonnenlicht oder in der Nähe befindliche Spiegel, verwendet werden. Wenn es Gegenstände mit starker Reflexion gibt, decken Sie diese bitte 7 cm von der Unterseite nach oben ab.
- Um die normale Arbeitszeit des Host-Computers zu gewährleisten, laden Sie ihn vor der Verwendung vollständig auf. Die Ladezeit beträgt ca. 5 Stunden.
- Starten Sie beim Laden nicht den Wassertank, um die Ladesicherheit zu gewährleisten und zu verhindern, daß nasse Lappen den Boden beschädigen.

REINIGUNG DES PRODUKTS

Entsprechend den unterschiedlichen Reinigungsanforderungen kann für dieses Produkt zwischen verschiedenen Reinigungsmodi gewählt werden. Sie können verschiedene Reinigungsmodi über den Roboter, die Fernbedienung oder die V-TAC Smart Light App starten.

AUTOMATISCHE REINIGUNG:

Anwendbares Szenario: Die am häufigsten verwendete Reinigungsmethode ist, daß der Hauptmotor einen bogenförmigen Pfad verwendet, um das gesamte Haus entsprechend der tatsächlichen häuslichen Umgebung zu planen und zu reinigen.

Einstellverfahren: Drücken Sie im ausgeschalteten Zustand die Taste für längere Zeit. Wenn die Anzeigelampe des Hosts leuchtet, bedeutet dies, daß der Roboter eingeschaltet ist. Wenn die Taste kurz gedrückt wird oder die automatische Reinigungstaste auf der Fernbedienung gedrückt wird, startet der Roboter die automatische Reinigung. Damit der Roboter den Superfunktionsmodus startet, drücken Sie erneut die Taste. (Bitte beachten Sie Abb. 5)

EINZELZIMMER REINIGUNG:

Anwendbares Szenario: Reinigung eines Einzelzimmers
Einstellungsmethode: Klicken Sie auf die Modus-Schalter-Taste der Fernbedienung, um den Einzelraumreinigungsmodus auszuwählen und die Einzelraumreinigung zu starten.
Warmer Tipp: Wenn nur ein einziger Raum gereinigt werden muß, schließen Sie bitte die Tür, und der Host führt eine zentrale Reinigung des Raums durch.
 Wenn in diesem Raum kein Ladesitz vorhanden ist, kehrt das Gerät zum ursprünglichen Punkt zurück.
 Der Einzelraumreinigungsmodus ist immer der Superfunktionsreinigungsmodus.

KANTENREINIGUNG:

Anwendbares Szenario: Bei der Reinigung von Ecken in Innenräumen reinigt der Roboter entlang des Umfangs fester Objekte (z. B. Wände) und kehrt nach Abschluß der Kantenreinigung zum Ladesitz zurück.
Einstellungsmethode: Klicken Sie auf die Modus-Schalter-Taste der Fernbedienung, um den Kantenreinigungsmodus auszuwählen und die Kantenreinigung zu starten.

MANUELLE KONTROLLE:

Anwendbares Szenario: Geeignet für die manuelle Reinigung.
Einstellungsmethode: Klicken Sie auf die Taste der Fernbedienung, um die Maschine so zu steuern, daß sie sich vorwärts und rückwärts bewegt, und sich dreht.

FUNKTIONEN - PAUSE, WECKEN UND HERUNTERFAHREN

Pause: Drücken Sie während des Betriebs des Roboters die Pause-Taste oder die Pause-Taste der Fernbedienung, um den Betrieb des Roboters anzuhalten.
Wecken: Wenn der Roboter länger als zehn Minuten nicht mehr arbeitet, wechselt er automatisch in den Schlafmodus (die Lichter des Roboters erlöschen).
 Klicken Sie auf dem Gerät auf die Start/Pause-Taste (Robotertaste) und anschließend auf die Robotertaste oder eine beliebige Taste auf der Fernbedienung und der App, um den Neustart durchzuführen.
Herunterfahren: Nachdem der Roboter aufgehört hat zu arbeiten, halten Sie die Start/Pause-Taste (Robotertaste) lange gedrückt, und die Anzeigelampe der Roboter-maschine erlischt, um anzuzeigen, daß die Maschine heruntergefahren wurde.
 * Nachdem der Roboter seine Arbeit beendet hat, wird empfohlen, ihn nicht herunterzufahren, um den Ladezustand beizubehalten, damit er beim nächsten Mal besser ausgeführt werden kann.

FUNKTION - ZEITPLANUNGSEINSTELLUNG

Zeitplanung: Drücken Sie die Fernbedienungstaste, um die Zeitplanung für den Roboter einzustellen. Drücken Sie die Taste, um danach die Planungszeit einzustellen. Drücken Sie anschließend die Taste erneut, um die Einstellungen abzuschließen. Der Roboter räumt zur geplanten Zeit automatisch auf.

PS Vor der Einstellung der Zeitplanung müssen Sie zuerst die Uhr des Roboters mit der Taste einstellen. Drücken Sie die Taste, um danach die Uhrzeit des Roboters einzustellen. Wenn Sie die Uhrzeit ausgewählt haben, drücken Sie fertig und die Einstellung ist abgeschlossen.

VERWENDEN DES WASSERTANKS

* Verwenden Sie die Bodenwischfunktion nicht für Teppiche.

Hinweis: Bitte leeren Sie den Wassertank nach dem Wischen des Bodens und entfernen Sie das Wischpad.

Wasser hinzufügen. (Siehe Abb. 6)

Installieren Sie den Wassertank. (Siehe Abb. 7)

Installieren Sie das Wischpad. (Siehe Abb. 8)

Wischen Sie den Boden ab. (Siehe Abb. 9)

WARTUNG - STAUBBEHÄLTER

A Die Staubbehälter Taste drücken, um den Staubbehälter herauszunehmen. (Siehe Abb. 10)

B Öffnen Sie die seitliche Abdeckung des Staubbehälters. (Siehe Abb. 11)

C Müll entsorgen. (Siehe Abb. 12)

D Öffnen Sie den Hochleistungsfilter. (Siehe Abb. 13)

E Öffnen Sie die Abdeckung des Hochleistungs siebs und nehmen Sie es heraus.

Hochleistungssieb und Primärleistungssieb. Das hocheffiziente Sieb mit Wasser zu waschen ist nicht empfohlen. Vorsichtig klopfen, um Staub zu entfernen. (Siehe Abb. 14)

F Spülen Sie das Primärfiltersieb aus. (Siehe Abb. 15)

G Der Staubbehälter ist mit einem Geschirrtuch zu reinigen. Lassen Sie während der Reinigung kein Wasser in den Lüfteranschluß eindringen. (Siehe Abb. 16)

H Trocknen Sie den Staubbehälter, bauen Sie den Filter zusammen und halten Sie ihn trocken, um seine Lebensdauer zu gewährleisten. (Siehe Abb. 17)

Hinweis: Es wird empfohlen, das Primärsieb 15 - 30 Tage nach dem Gebrauch mit Wasser zu waschen. Die maximale Lebensdauer des Hochleistungsfiltersiebs beträgt 3 Monate.

I. Setzen Sie das Primärfiltersieb und das Hochleistungsfiltersieb wieder in den Staubbehälter ein.

HINWEIS:

1. Stellen Sie vor der Installation der Filtersiebe sicher, daß das Hochleistungsfiltersieb und das Primärfiltersieb trocken sind.
2. Setzen Sie das Hochleistungssieb und das Primärsieb nicht der Sonne aus.

J. Den Staubbehälterdeckel abdecken und die Staubbox am Roboter installieren.
Hinweis: Lassen Sie beim Reinigen kein Wasser in den Lüfteranschluß eindringen.

WARTUNG - WASSERTANK UND WISCHPAD

1. Entfernen Sie den Wassertank. (Siehe Abb. 18)

2. Entfernen Sie das Wischpad. (Siehe Abb. 19)

3. Leeren Sie den Wassertank (lassen Sie ihn ab). (Siehe Abb. 20)

4. Reinigen Sie das Wischpad. (Siehe Abb. 21)

5. Trocknen Sie das Wischpad. (Siehe Abb. 22)

6. Trocknen Sie den Wassertank oder lassen Sie ihn auf natürliche Weise trocken werden. (Siehe Abb. 23)

WARTUNG - HAUPTBÜRSTE UND SEITENBÜRSTE

1 Öffnen Sie die Hauptbürstenabdeckung. (siehe Abb. 24)

2 Entfernen Sie die Hauptbürstenwelle. (siehe Abb. 25)

3. Verwenden Sie das Hilfswerkzeug zum Reinigen von verwirren Haaren (Hauptbürste reinigen). (Siehe Abb. 26)

4 Seitenbürste reinigen. (siehe Abb. 27)

WARTUNG - LADESTATIONSTIFTE, ABWÄRTSSICHTSENSOR, ANTRIEBSRÄDER UND UNIVERSALRAD

Warmer Tipp: Das Innere des Ladepolschuhs, der Abwärtssensor und das Schlieblech enthalten empfindliche elektronische Komponenten. Verwenden Sie zum Reinigen bitte ein trockenes Geschirrtuch und kein nasses Geschirrtuch, um Schäden durch eindringendes Wasser zu vermeiden.

1. Bereinigen Sie die Stifte der Ladestation. (siehe Abb. 28)

2. Reinigen Sie den Abwärtssensor. (siehe Abb. 29)

3. Antriebsräder und Universalrad reinigen. (siehe Abb. 30)

Wenn Sie das Produkt längere Zeit nicht verwenden, laden Sie es vor der Lagerung vollständig auf. Schalten Sie den Host aus und laden Sie das Gerät alle 3 Monate auf, um eine Tiefentladung des Akkus zu vermeiden. Wenn der Akku übermäßig entladen ist oder längere Zeit nicht verwendet wird, lädt sich das Produkt möglicherweise nicht auf. Bitte kontaktieren Sie unser Unternehmen für die Wartung nach dem Verkauf, bauen Sie es nicht selbst auseinander.

APP INSTALLATIONSANLEITUNG

Schritt 1: Schalten Sie den Netzschalter des Geräts ein.

Schritt 2: Scannen Sie den angegebenen QR-Code oder laden Sie „V-TAC Smart Light“ aus dem App Store (iOS) oder dem Google Play Store (Android) herunter

Schritt 3: Öffnen Sie die V-TAC Smart Light App und tippen Sie auf „Registrieren“, um ein neues Konto zu erstellen. Wenn Sie bereits über ein Konto verfügen, fahren Sie mit der Anmeldung fort. (Siehe Abb. 31)

Schritt 4:

A) Handynummer: Wählen Sie das Land aus und geben Sie Ihre Handynummer ein. Tippen Sie anschließend auf „Weiter“. (Siehe Abb. 32)

B) E-Mail: Geben Sie Ihre E-Mail-ID ein und tippen Sie auf „Weiter“. (Siehe Abb. 32)

Schritt 5: Geben Sie den Bestätigungscode ein, der an Ihre Handynummer/E-Mail-ID gesendet wird, weisen Sie Ihrem Konto ein neues Passwort zu und tippen Sie auf „Bestätigen“, um den Registrierungsprozess abzuschließen. (Siehe Abb. 33). Sobald Sie fertig sind, werden Sie zur V-TAC Smart Light-Startseite weitergeleitet.

Schritt 6: Tippen Sie auf „Gerät hinzufügen“ oder auf das „+“-Zeichen. Stellen Sie sicher, daß das Gerät eingeschaltet ist. (Siehe Abb. 34)

Schritt 7: Um das Gerät auszuwählen, tippen Sie auf Haushaltsgeräte und wählen Sie dann „Robot Vacuum“, um den Kopplungsprozess des Geräts mit der App zu starten. (Siehe Abb. 35)

Schritt 8: Kopplungsprozess

A) Schalten Sie den Staubsauger ein, indem Sie einmal auf den Netzschalter tippen.

B) Tippen Sie zweimal hintereinander auf den Netzschalter, um den WLAN-Modus für die Kopplung einzuschalten.

Hinweis: Wenn Sie Probleme bei der Kopplung haben, tippen Sie wie unten gezeigt auf „Hilfe“, um weitere Anweisungen zu erhalten. (Siehe Abb. 36)

C) Bestätigen Sie, wenn die LED schnell blinkt, geben Sie das WLAN-Passwort ein und klicken Sie auf „Bestätigen“ (Siehe Abb. 36 und 37).

Schritt 9: Sobald Sie Schritt 8 erfolgreich abgeschlossen haben, werden Sie zur Seite „Jetzt verbinden“ weitergeleitet, auf der die App das Gerät sucht, registriert und initialisiert (siehe Abb. 38). Sobald dies abgeschlossen ist, wird Ihr Gerät erfolgreich gekoppelt.

Schritt 10: Nachdem Ihr Gerät erfolgreich gekoppelt wurde, benennen Sie das Gerät nach Ihren Wünschen um. Und dann tippen Sie auf erledigt. (Bitte beachten Sie Abb. 39)

Schritt 11: Jetzt können Sie Ihr Gerät mit der App steuern. Tippen Sie auf der Startseite auf den Gerätenamen, um die Steuerelemente und Funktionen des Geräts einzugeben. (Siehe Abb. 40)

Schritt 12: Modi und Funktionen

1. Betrieb der Anwendung

Um den bevorzugten Reinigungsmodus auszuwählen, können Sie auf eine der bevorzugten Optionen tippen (Aufladmodus, Raumreinigung, Fleckenreinigung, Kantenreinigung) [Abb. 11].

Um den Reinigungsstärkemode zu wählen, tippen Sie auf Reinigungsstärke [Abb. 11] und wählen Sie die gewünschte Einstellung für den Reinigungsmodus, die Sie für das Gerät einstellen möchten [Abb. 12].

2. Zeitplanung

Tippen Sie auf Zeitplaneinstellung [Abb. 11], um die Programmierschnittstelle aufzurufen, wählen Sie "Zeitplan hinzufügen" [Abb. 13] und wählen Sie die bevorzugte Arbeitszeit und den Tag aus [Abb. 14 und 15].

3. Start / Pause / Standby / Schlafmodus

Drücken Sie "(X)" / "(X)", um den Roboter zu starten / anzuhalten [Abb. 16];

Hinweis: Wenn der Roboter länger als 10 Minuten im Leerlauf pausiert, wechselt er in den Schlafmodus.

Wenn es sich im Schlafmodus befindet, drücken Sie "(X)". Der Roboter wird in den Standby-Modus versetzt. Um den Staubsauger zu starten, drücken Sie den bevorzugten Reinigungsmodus.

4. Arbeitsplan und Reinigungsprotokoll

Die Anwendung zeigt die Karte des Reinigungsweges des Roboters an [Abb. 17].

Möglicherweise wird sie jedoch nicht in Echtzeit aktualisiert.

Tippen Sie auf "Cleaning record", um die Reinigungsprotokolle der Arbeitszeit und des gereinigten Bereichs anzuzeigen. Sie können auch die Daten löschen [Abb. 18].

5. Den Roboter finden

Möglicherweise wissen Sie nicht, wo sich der Roboter befindet, nachdem er die Reinigung abgeschlossen und angehalten hat. Drücken Sie auf "Positionieren (X)" [Abbildung 19]. Das Gerät ruft Sie mit einem akustischen Signal "Ding Dong" an, damit Sie es finden können.

6. Stummschalten

Tippen Sie auf "More", um die Einstellungsoberfläche für die Stummschaltung aufzurufen [Abb. 20]. Wenn die Stummschaltung aktiviert ist, bricht der Roboter die Sprachansage ab [Abb. 21].

7. Unterstützte Steuerung von Drittanbietern

Der Roboter funktioniert mit Amazon Alexa, Google Assistant und einigen anderen von Drittanbietern gesteuerten Geräten. Tippen Sie auf die obere rechte Ecke [Abb. 22], dann auf "Supported Third-party Control" und auf das entsprechende Symbol, um die Verbindungsweise anzuzeigen [Abb. 23].

8. Geräte freigeben

Es ist nur eine Haupt-ID für ein einzelnes Gerät verfügbar. Wenn Sie das Gerät für andere Familienmitglieder freigeben möchten, tippen Sie oben rechts auf (X). Wählen Sie „Geräte freigeben“ [Abb. 24]. Geben Sie die richtige registrierte Handynummer / E-Mail-ID ein, um weitere Benutzer hinzuzufügen [Abb. 25].

Hinweis: Um hinzugefügt werden zu können, müssen andere Benutzer die V-TAC Smart Light ID registrieren.

9. Zurücksetzen von WIFI

Wenn Sie ein vorhandenes WIFI-Netzwerk durch ein neues WIFI-Netzwerk ersetzen, müssen Sie den Roboter nach der Initialisierung wie folgt wieder mit dem neuen WIFI-Netzwerk verbinden: Schalten Sie den Roboter ein, und drücken Sie nach der Sprachmeldung „Welcome to use sweeping robot“ (Willkommen beim Verwenden des Kehrroboters) die Starttaste (X) zweimal hintereinander, wonach die Sprachmeldung "Netzwerk verbinden" gesendet wird und das WIFI-Symbol (X) kontinuierlich zu blinken beginnt. Ihr Roboter kann jetzt wieder mit der V-TAC Smart Light-Anwendung gekoppelt werden.

ИЗПОЛЗВАНЕ НА ПРОДУКТА – ПОДГОТОВКА

ОТСТРАНЯВАНЕ НА ЗАЩИТАТА

Преди да използвате робота, отстранете защитната лента на робота (моля позовете се на Фигура 1)

ЗАРЕЖДАНЕ НА ПРОДУКТА

- 1. Поставяне и зареждане:** Гнездото за зареждане се поставя срещу стената и следва да бъде поставено върху плоска повърхност. Не поставяйте артикули в обхват от 0.5 m наляво и надясно и 1.5 m напред. (моля позовете се на Фигура 2)
- 2. Електрозахранване:** Свържете адаптера на мощност към правотоков щепсел.
- 3. Инсталация на странична четка:** Инсталирайте страничната четка отляво или отдясно (L/R) (моля позовете се на Фигура 3).
- 4. Зареждане:** Поставете робота върху гнездото за зареждане за да го заредите (по време на зареждане, индикаторната светлина примигава и след като то бъде завършено, светлината е постоянна. Времето за зареждане е приблизително 5 часа) (моля позовете се на Фигура 4)

По време на процеса на почистване, хостът може да установи, че неговата мощност е недостатъчна и автоматично да започне режим на презареждане, той автоматично ще намери станция за зареждане, за да извърши зареждането. Вие можете да наредите на устройството да започне режим на презареждане като натиснете върху клавиша за зареждане на дистанционното управление.

ВНИМАНИЕ ПРИ ЗАРЕЖДАНЕТО:

1. Гнездото за зареждане не може да бъде използвано в силно отражателна среда, като например пряка слънчева светлина и близко-намиращи се огледала. Ако има какъвто и да е предмет със силна отражателна способност, моля покрийте го на височина 7 см. от неговата долна част.
2. За да гарантирате обичайните работни часове на хост компютъра, моля изцяло заредете преди употреба. Времето за зареждане обикновено е 5 часа.
3. При зареждане не стартирайте съоръжението за водния резервоар, за да гарантирате безопасността на зареждането и за да предотвратите повреждането на пода от влажни парцали.

ПОЧИСТВАНЕ НА ПРОДУКТА

Съгласно различните нужди от почистване, този продукт има различни режими за почистване, от които можете да избирате. Вие можете да започвате различен режим за почистване от робота, дистанционното управление или Приложение "Smart Light" на V-TAC.

Автоматично почистване:

Приложим сценарий: Най-често използваният метод за почистване е, че основният двигател използва пътека във формата на дъга за да планира и да почисти цялата къща според актуалната среда на дома.

Метод за задаване на настройки: В изключено състояние, натиснете клавиша продължително, когато индикаторната светлина на хоста е включена, тя показва, че робота е в режим на захранване. Когато клавишът бъде натиснат за кратък период от време или когато бъде натиснато дъното за автоматично почистване) на дистанционното управление, роботът започва автоматично почистване. За да може робота да започне режим на супер функция, натиснете още веднъж. (моля позовете се на Фигура 5)

ПОЧИСТВАНЕ НА ЕДНА СТАЯ:

Приложим сценарий: Почистване една стая

Метод за задаване на настройки: Кликнете бутона за превключване на режим на дистанционното управление за да изберете режим Почистване на една стая и да започнете почистването на една стая.

Съвет: Когато е необходимо да почиствате само една стая, моля затворете вратата и хоста ще извърши централизирано почистване в стаята. Ако тази стая няма гнездо за зареждане, устройството ще се върне в оригиналния пункт.

Режимът за почистване на една стая винаги е режим на функцията за супер почистване.

ПОЧИСТВАНЕ НА РЪБОВЕ:

Приложим сценарий: За вътрешно почистване на ъгли, роботът почиства по периметъра на фиксирани обекти (като например стени) и се връща в гнездото за зареждане след завършването на почистването на ръбове.

Метод за задаване на настройки: Изберете режима на превключване на дистанционното управление за да изберете режим почистване на ръбове, така че да започнете почистването на ръбове.

РЪЧЕН КОНТРОЛ:

Приложим сценарий: Подходящ за ръчен контрол на почистване.

Метод за задаване на настройки: Натиснете бутона на дистанционното управление за да контролирате движението на машината напред и назад и нейното обръщане.

ФУНКЦИИ - ПАУЗА, СЪБУЖДАНЕ И ИЗКЛЮЧВАНЕ

Пауза: По време на експлоатацията на робота, натиснете клавиша за пауза или клавиша за пауза на дистанционното управление за да паузирате експлоатацията на робота.

Събуждане: Ако роботът спре да работи в продължение на повече от десет минути, той автоматично ще влезе в режим на заспиване (Светлините на робота ще се изключат). Вие можете да събудите робота като натиснете клавиша за старт/пауза (клавиш на работ) върху устройството, след това кликнете върху клавиша на робота или върху който и да е клавиш на дистанционното управление и на Приложението, за да рестартирате.

ИЗКЛЮЧВАНЕ: След като роботът спре да работи, натиснете клавиша за старт/пауза (клавиш на работ) продължително и индикаторната светлина на робота се изключва, за да посочи, че машината е изключена.

*След като роботът приключи своята работа, препоръчително е да не го изключвате, така че да го съхранявате в заредено състояние, за да може да изпълнява своята функция по-добре следващия път.

ФУНКЦИЯ - НАСТРОЙВАНЕ НА ВРЕМЕВИ ГРАФИК

Определяне на времеви график: Натиснете бутона за дистанционно управление, за да зададете определянето на времеви график на робота. Натиснете бутона, след това натиснете клавиша за да зададете времето за Определяне на времеви график, след като сте говори, натиснете бутона отново, за да завършите настройките. Роботът автоматично ще се почисти в уреченото време.

П.П. Преди настройването на времеви график е необходимо да използвате бутона, за да може първо да настроите часовника на робота. Натиснете бутона, след това натиснете клавиша, за да зададете час на Робота, когато сте избрали часа и сте готови, настройката е завършена.

ИЗПОЛЗВАНЕ НА ВОДНИЯ РЕЗЕРВОАР

*Не използвайте функцията за забърсване на под върху килимите.

Забележка: След като забършете пода, моля изпразнете водния резервоар и отстранете подложката за почистване.

Добавяне на вода (моля позовете се на Фигура 6)

Поставяне на воден резервоар (моля позовете се на Фигура 7)

Инсталиране на подложката за почистване (моля позовете се на Фигура 8)

Започване на почистване на пода (моля позовете се на Фигура 9)

ПОДДРЪЖКА – КУТИЯ ЗА ПРАХ

A. Натиснете бутона за кутията за прах, за да извадите кутията за прах (моля позовете се на Фигура 10)

B. Отворете страничния капак на кутията за прах (моля позовете се на Фигура 11)

C. Изхвърляне на отпадъците (моля позовете се на Фигура 12)

D. Отворете филтъра с висока ефективност (моля позовете се на Фигура 13)

E. Отворете капака на филтъра с висока ефективност и го извадете. Филтърът с висока ефективност и основния филтър с висока ефективност. Филтърът с висока ефективност не се препоръчва за измиване с вода. Натиснете внимателно, за да отстраните праха (моля позовете се на Фигура 14)

F. Изплакнете основния филтърен екран (моля позовете се на Фигура 15)

G. Кутията за прах трябва да бъде почистена с кърпа за съдове. Не позволявайте процеждането на вода в порта на вентилатора по време на почистване (моля позовете се на Фигура 16)

H. Изсушете кутията за прах и монтирайте филтъра и я съхранете суха, за да гарантирате неговия сервизен живот (моля позовете се на Фигура 17)

Забележка: Препоръчително е да се измива основната цедка с вода 15 - 30 дни след като бъде използвана. Максималният обслужващ живот на екрана на филтъра с висока ефективност е 3 месеца.

1. Заместете основния филтърен екран и екрана на филтъра с висока ефективност в кутията за прах;

Забележка:

1. Преди да инсталирате филтърния екран, моля уверете се, че екрана на филтъра с висока ефективност и основния филтърен екран са сухи.

2. Не излагайте цедката с висока ефективност и основната цедка на слънчева светлина.

J. Поставете капака на кутията за прах и инсталирайте кутията за прах върху робота Забележка: Не позволявайте процеждането на вода в порта на вентилатора по време на почистване.

ПОДДРЪЖКА - ВОДЕН РЕЗЕРВОАР И ПОДЛОЖКА ЗА ПОЧИСТВАНЕ

1. Отстранете водния резервоар (моля позовете се на Фигура 18).

2. Отстранете подложката за почистване (моля позовете се на Фигура 19).

3. Изпразнете/отводнете водния резервоар (моля позовете се на Фигура 20).

4. Почистете подложката за почистване (моля позовете се на Фигура 21).

5. Изсушете подложката за почистване (моля позовете се на Фигура 22).

6. Изсушете водния резервоар или го оставете да изсъхне по естествен път (моля позовете се на Фигура 23).

ПОДДРЪЖКА – ОСНОВНА ЧЕТКА И СТРАНИЧНА ЧЕТКА

1. Отворете покриващото съоръжение на основната четка (моля позовете се на Фигура 24).

2. Отстранете вала на основната четка (моля позовете се на Фигура 25).

3. Използвайте помощния инструмент за почистване на заплетени косми (Основна четка за почистване) (моля позовете се на Фигура 26).

4. Почистваща странична четка (моля позовете се на Фигура 27).

ПОДДРЪЖКА – ЩИФТОВЕ ЗА СТАНЦИЯ ЗА ЗАРЕЖДАНЕ, СЕНЗОР ЗА ГЛЕДАНЕ НАДОЛУ, ЗАДВИЖВАНЕ И УНИВЕРСАЛНО КОЛЕЛО

Съвет: Вътрешната част на детайла на полюса за зареждане, сензора за изглед надолу и защитната плоскост съдържат чувствителни електронни компоненти, моля използвайте суха кърпа за съдове при почистване и не използвайте мокра кърпа за съдове, за да предотвратите щети, причинени от навлизането на вода.

1. Почистете щифтовете за станция за зареждане (моля позовете се на Фигура 28).

2. Почистете сензора за изглед надолу (моля позовете се на Фигура 29).

3. Почистете колелата за задвижване и универсалното колело (моля позовете се на Фигура 30).

Ако не използвате Продукта в продължение на дълъг период от време, моля внимателно го заредете преди да го съхраните. Изключете хоста и зареждайте устройството на всеки 3 месеца, за да предотвратите прекаленото разреждане на батерията. Ако батерията е прекалено разреждана и не се използва продължително, възможно е Продуктът да не се зарежда. Моля свържете се със службата за след-продажбена поддръжка на нашата компания, не разгласявайте Продукта самостоятелно.

ИНСТРУКЦИИ ЗА ИНСТАЛАЦИОННО ПРИЛОЖЕНИЕ

Стъпка 1: Включете бутона за захранване на устройството.

Стъпка 2: Сканирайте посочения QR код или изтеглете „V-TAC Smart Light“ от Магазина за приложения (за iOS) или от Магазина на Google Play (за Android).

Стъпка 3: Отворете приложението Smart Light на V-TAC и натиснете върху регистрацията, за да създадете нов профил. Ако вече имате съществуващ профил, моля продължете към вход. (моля позовете се на Фигура 31)

Стъпка 4:

A) Мобилен телефонен номер: Изберете държавата, след това въведете своя мобилен телефонен номер. След това натиснете „Следващ“ (моля позовете се на Фигура 32).

B) Имейл: Въведете своя имейл идентификатор и натиснете „Следващ“ (моля позовете се на Фигура 32)

Стъпка 5: Въведете кода за верификация, който ще бъде изпратен на вашия мобилен номер/имейл идентификатор, след това задайте нова парола за вашия профил и натиснете „Потвърждавам“, за да завършите процеса на регистрацията. (моля позовете се на Фигура 33). След като сте готови, ще бъдете пренасочени към началната страница на „V-TAC Smart Light“.

Стъпка 6: Натиснете върху „Добавяне на устройство“ или върху символа +. Уверете се, че устройството е включено. (моля позовете се на Фигура 34)

Стъпка 7: За да изберете устройството, натиснете върху „Домакински уреди“, след това изберете „Праховсмучкача робот“, за да започнете процеса за свързване на устройството с Приложението. (моля позовете се на Фигура 35)

Стъпка 8: Процес на сдвояване (pairing)

A) Включете праховсмучкачката, като натиснете веднъж бутона за захранването.

B) Натиснете бутона на захранването два пъти без прекъсване, за да включите WiFi режима за свързване.

Забележка: Ако имате проблем със свързването, моля натиснете върху „Помощ“, както е показано по-долу, за да видите допълнителни инструкции (моля позовете се на Фигура 36).

C) Потвърдете дали светлината мига бързо, въведете Wi-Fi паролата и натиснете „Потвърждавам“ (моля позовете се на Фигура 36 & 37).

Стъпка 9: След като успешно сте завършили стъпка 8, вие ще бъдете пренасочени към страница „Текущо свързване“, където Приложението търси, регистрира и инициализира устройството (моля позовете се на Фигура 38). След като го завършите, вашето устройство ще бъде успешно свързано.

Step10: След като устройството е успешно свързано, преименувайте устройството, така че да съответства на вашия предпочитания. След това натиснете върху „завършено“ (моля позовете се на Фигура 39).

Step11: Можете да започнете да контролирате вашето устройство с Приложението.

Натиснете името на устройството върху главната страница, за да влезете в контролните механизми и функциите на устройството. (моля позовете се на Фигура 40)

Стъпка 12: Режими и функции

1. Работа с приложението

За да изберете предпочитания режим на чистене, натиснете която и да било предпочитана опция (режим презареждане, почистване на помещението, почистване на петна, почистване на ръбове) [Фигура 11].

За да изберете силата на почистване, натиснете Сила на почистване [Фигура 11] и изберете желаната настройка на режима на почистване, която искате да зададете за уреда [Фигура 12].

2. Програмиране

Натиснете настройката за програмиране [Фигура 11], за да влезете в интерфейса за програмиране, изберете "Add Schedule" (добавяне на програма) [Фигура 13] и изберете предпочитания час и ден за работа [Фигура 14 и 15].

3. Пуск / Пауза / Стендбай / Режим на очакване

Натиснете "(X)" / "(X)", за да задействате / паузирате работата [Фигура 16].

Забележка: При бездействие на работата в продължение на повече от 10 минути, той влиза в режим на очакване. Ако е в режим на очакване, натиснете "(X)"; роботът се „събужда“ и влиза в режим стендбай; за да задействате праховсмучкачката, натиснете предпочитания режим на почистване.

4. Карта на работата и записи за почистване

Приложението показва карта на работния път, изминат от робота при почистването [Фигура 17]; но то не може да обновява данните в реално време. Натиснете "Cleaning record" (запис за почистване), за да се покажат записите за времето на работа и почиствената зона; също така, можете да изтривате данните [Фигура 18].

5. Намениране на робота

Може да не знаете къде е роботът, след като завърши почистването и спре. Натиснете "Positioning (X)" (позициониране) [Фигура 19]. Уредът отговаря със звуков сигнал, за да можете да го откриете.

6. Затихване

Натиснете "More" (още), за да влезете в интерфейса за настройване на функцията за затихване [Фигура 20]. Ако функцията е активна, роботът отменя гласовите съобщения [Фигура 21].

7. Поддържано управление на трети страни

Роботът работи с Amazon Alexa, Google Assistant и някои други устройства за управление на трети страни. Натиснете горния десен ъгъл [Фигура 22], намерете "Supported Third-party Control" (Поддържано управление на трети страни) и натиснете съответната икона, за да видите начините за свързване [Фигура 23].

8. Съвместно използване на устройството

За едно устройство е наличен само един основен идентификатор. Ако искате да използвате устройството съвместно с други хора от семейството, натиснете (X) в горния десен ъгъл. Изберете "Share devices" (Съвместно използване на устройството) [Фигура 24] и въведете правилния регистриран телефонен номер/имейл, за да добавите други потребители [Фигура 25].

Забележка: За да могат да бъдат добавени, другите потребители трябва да се регистрират с V-TAC Smart Light ID.

9. Ресетиране на WiFi

При смяна на съществуваща WiFi мрежа с нова WiFi мрежа, трябва да свържете робота повторно с новата WiFi мрежа, след като го инициализирате, както следва: включете робота, след гласовото съобщение "Welcome to use sweeping robot" (добре дошли за работа с почистващия робот), натиснете бутона за пуск (X) два пъти без прекъсване, след което се подава гласовото съобщение "Connecting network" (свързване с мрежа) и WiFi иконата (X) започва да мига непрекъснато. Сега роботът може да се свърже отново с приложението V-TAC Smart Light.

UPORABA PROIZVODA – PRIPREMA

UKLANJANJE ZAŠTITE

Prije uporabe robota prvo uklonite zaštitnu traku koja se nalazi na robotu (molimo, pogledajte sliku 1)

PUNJENJE PROIZVODA

1. Postavljanje i punjenje: Kućište za punjenje se postavlja uzazid i isto mora biti postavljeno na ravnu površinu. Nemojte stavljati nikakve predmete u dometu od 0,5 m lijevo i desno i 1,5 m isprijed. (molimo, molimo, pogledajte sliku 2)

2. Napajanje: Uključite strujni adapter na DC utičnicu.

3. Ugradnja bočne četke: Postavite bočnu četku lijevo ili desno (L / R) (molimo, molimo, pogledajte sliku 3).

4. Punjenje: Postavite robota na punjač kako bi ga napunili (tijekom punjenja, svjetlosni pokazivač bljeska i nakon što je punjenje završeno, žaruljica će svijetliti konstantno. Vrijeme punjenja je približno 5 sati) (molimo, molimo, pogledajte sliku 4).

Tijekom procesa čišćenja, glavno „host“ računalo uređaja može ustanoviti da je njegova snaga sa kojom trenutno raspolaže nedovoljna da bi se nastavilo čišćenje i automatski će pokrenuti radni režim namijenjen za punjenje, odnosno, automatski će pronaći kućište za punjenje, kako bi završio punjenje. Vi možete izvršiti komandu kako bi pokrenuli punjenje, tako što će te pritisnuti tipku za punjenje na daljinskom upravljaču.

OPREZ PRILIKOM PUNJENJA:

1. Kućište za punjenje ne smije se postavljati u prostorijama i na mjestima gdje ima visoke refleksija izravnog sunčevog svjetla ili u okruženju obližnjih zrcala. Ako u blizini kućišta za punjenje se nalazi bilo kakav predmet s jakim odrazom svjetlosti, molimo, pokrijete ga na visini najmanje 7 cm od njegovog donjeg dijela do poda.
2. Da biste zajamčili uobičajeno radno vrijeme „host“ (glavnog) računala, molimo, napunite ga do kraja prije uporabe. Vrijeme punjenja je obično 5 sati.
3. Tijekom punjenja nemojte pokrenuti uređaj za spremnika za vodu, kako biste osigurali sigurnost punjenja a također i da spriječite oštećenje poda od vlažnih krpa.

ČIŠĆENJE PROIZVODOM

Ovisno o različitim potrebama čišćenja, ovaj proizvod ima različite načine čišćenja koje možete izabrati. Možete aktivirati drugačiji način čišćenja od strane robota, putem daljinskog upravljača ili V-TAC aplikacije „Smart Light“.

Automatsko čišćenje:

Primjenjivi scenarij: Najčešće korištena metoda čišćenja je, da glavni motor koristi put u obliku luka, kako bi se izvršilo planiranje i čišćenje cijele kuće, prema trenutnom rasporedu u kući.

Metoda postavljanje postavki: U isključenom stanju, dugotrajno držite pritisnut odgovarajući gumb. Kad je indikatora žaruljica glavnog računara uključen, to znači, da je robot u stanju napajanja. Kada kratkotrajno pritisnete gumb na daljinskom upravljaču (ili kad pritisnete dno za automatsko čišćenje), robot će automatski početi čišćenje.

Da bi robot startirao radni režim „super funkcija“, pritisnite ponovno odgovarajući gumb. (Molimo, molimo, pogledajte Sliku 5)

ČIŠĆENJE JEDNE SOBE:

Primjenjivi scenarij: Čišćenje sobu

Metoda postavljanje postavki: Kliknite na odgovarajući gumb za prebacivanje radnog režima na daljinskom upravljaču, da bi odabrali radni režim, odnosno način čišćenja jedne sobe, tj. da bi počeli čišćenje jedne sobe.

Savjet: Kada je potrebno da očistite samo jednu sobu, molimo zatvorite vrata i glavno računalo (host) će obaviti centralizirano čišćenje u sobi.

Ako u sobi koju ste odredili za čišćenje nema kućište za punjenje, uređaj će sam otići da se napuni u izvorno kućište.

Radni režim namijenjen za čišćenje jedne soba uvijek je u postavci radnog režima „super čišćenje“.

ČIŠĆENJE KUTOVA SOBE:

Primjenjivi scenarij: Za unutarnje čišćenje kutova sobe, robot čisti opseg fiksnih objekata (kao što su npr. zidovi) i vraća se u kućište punjača, nakon završetka čišćenje kutova u sobi.

Metoda postavljanje postavki: Odaberite radni režim prebacivanja na daljinskom upravljaču da bi odabrali način čišćenja kutova, tako da bi čišćenje rubova moglo početi.

RUČNA KONTROLA:

Primjenjivi scenarij: Pogodno za ručnu kontrolu čišćenja.

Metoda postavljanje postavki: Pritisnite odgovarajući gumb na daljinskom upravljaču da bi kontrolirali pomicanje uređaja naprijed a također i njegovo obratno okretanje.

FUNKCIJE – PAUZA, BUĐENJE I ISKLJUČIVANJE

Pauza: Tijekom rada robota, pritisnite gumb za pauzu ili gumb za pauzu na daljinskom upravljaču, da bi pauzirali rad robota.

Buđenje: Ako robot prestane raditi za više od deset minuta, automatski će ući u stanje mirovanja (Svjetla robota će se isključiti). Možete probuditi robota pritiskom na start/pauzu na uređaju (gumb koji se nalazi na robotu), a zatim kliknite odgovarajući gumb na robotu ili bilo koji g]

„m v b „,mb na daljinskom upravljaču i na Aplikaciji, za ponovno pokretanje.

Isključivanje: Nakon što robot prestane raditi, pritisnite gumb start/pauza (gumb na robotu) dugotrajno i svjetlosni pokazivač na robotu će se isključiti, koje označava da je uređaj isključen.

* Nakon što robot završi svoj rad, poželjno je da ga ne isključujete u cjelini, kako bi ga držali u stanju spremnosti, da bi bio u mogućnosti brzo da obavlja svoju funkciju prilikom sljedećeg aktiviranja.

FUNKCIJA – PODEŠAVANJE VREMENSKOG RASPOREDA

Određivanje vremenskog rasporeda: Pritisnite gumb za daljinsko upravljanje, da bi podesili vremenski raspored. Pritisnite odgovarajući gumb za podešavanje, a zatim pritisnite gumb za postavljanje vremenskog rasporeda, a nakon što završite, ponovo pritisnite gumb, da bi završili podešavanje. Robot će automatski početi sa čišćenjem u određeno vrijeme.

P.P. Prije podešavanja vremenskog rasporeda, morate prvo podesiti točno vrijeme, odnosno sat. robota. Pritisnite odgovarajući gumb, a zatim pritisnite gumb za podešavanje sata. Kada ste odabrali sat, završili ste, i podešavanje ja spremno.

KORIŠTENJE SPREMNIKA ZA VODU

* Nemojte koristiti funkciju koja je namijenjena za brisanje poda, za čišćenje tepiha.

Napomena: Nakon što završite čišćenje poda, molimo isprazniti spremnik za vodu i skinite podlošku za čišćenje.

Sipanje vode (molimo, molimo, pogledajte sliku 6)

Postavljanje spremnika za vodu (molimo, pogledajte sliku 7)

Postavljanje podloške za čišćenje (molimo, pogledajte sliku 8)

Početak čišćenja poda (molimo, pogledajte Sliku 9)

ODRŽAVANJE - KUTIJA ZA PRAŠINU

A. Pritisnite gumb za kutiju za prašinu, da bi izvadili kutiju za prašinu (molimo, pogledajte sliku 10)

B. Otvoreni bočni poklopac kutije za prašinu (molimo, pogledajte sliku 11)

C. Izbacite prljavštinu (molimo, pogledajte Sliku 12)

D. Otvorite filtar visoke učinkovitosti (molimo, pogledajte sliku 13)

E. Otvorite poklopac filtra visoke učinkovitosti i izvadite ga. Filtar s visokom učinkovitosti i glavni filtar s visokom učinkovitošću. Nije preporučljivo pranje vodom filtra s visokom učinkovitosti. Pritisnite nježno kako biste uklonili prašinu (molimo, pogledajte sliku 14)

F. Operite osnovni zaslon filtra (molimo, pogledajte sliku 15)

G. Kutija za prašinu mora biti očišćena krpom za pranje suda. Nemojte dopustiti da voda dospje u kućište ventilatora tijekom čišćenja (molimo, pogledajte sliku 16)

H. Osušite spremnik za prašinu i postavite filtar. Čuvajte na suhom mjestu, kako bi se zajamčio vijek trajanja (molimo, pogledajte sliku 17)

Napomena: Preporučuje se pranje glavnog cjedila vodom, 15 do 30 dana nakon uporabe. Maksimalni vijek trajanja filtra visoke učinkovitosti je 3 mjeseca.

I. Zamijenite glavni zaslon filtra i filtar visoke učinkovitosti u kutiji za prašinu;

Napomena:

1. Prije nego što postavite filtarski zaslon, provjerite jesu suhi zaslon filtra visoke učinkovitosti i glavni zaslon filtra.

2. Ne izlažite izravnoj sunčevoj svjetlosti filtar visoke učinkovitosti i glavni filtar

J. Stavite poklopac spremnika za prašinu i postavite spremnik za prašinu u robota

Napomena: Nemojte dopustiti prodiranje vode u kućište ventilatora tijekom čišćenja.

ODRŽAVANJE - SPREMNIK ZA VODU I PODLOŠKA ZA ČIŠĆENJE

1. Uklonite spremnik za vodu (molimo, pogledajte sliku 18).

2. Uklonite podlošku za čišćenje (molimo, pogledajte sliku 19).

3. Ispraznite / isipajte vodu iz spremnik (molimo, pogledajte sliku 20).

4. Očistite podlošku za čišćenje (molimo, pogledajte sliku 21).

5. Osušite podlošku za čišćenje (molimo, pogledajte sliku 22).

6. Osušite spremnik za vodu ili ostavite da se prirodno osuši (molimo, pogledajte sliku 23).

ODRŽAVANJE - OSNOVNA ČETKA I BOČNA ČETKA

1. Otvorite pokrivajući uređaj glavne četke (molimo, pogledajte sliku 24).

2. Uklonite polugu glavne četke (molimo, pogledajte sliku 25).

3. Koristite pomoćni alat za čišćenje zapletenih dlaka

(Osnovna četka za čišćenje) (molimo, pogledajte sliku 26).

4. Čišćenje bočne četke (molimo, pogledajte sliku 27).

ODRŽAVANJE – ŠTIFTOVI KUĆIŠTA ZA PUNJENJE, SENZOR ZA POGLED PREMA DOLJE, POGONSKI MEHANIZAM I UNIVERZALNI KOTAČ

Savjet: Unutarnji dio elementa polova za punjenje, senzor za pogled prema dolje i zaštitne ploče imaju osjetljive elektroničke komponente, molimo, za čišćenje koristite suhu krpu i nemojte koristiti mokru krpu za suđe, kako biste spriječili oštećenje uzrokovano prodiranjem vlage odnosno vode.

1. Očistite štiftove kućišta za punjenje (molimo, pogledajte sliku 28).

2. Očistite senzor za pogled prema dolje (molimo, pogledajte sliku 29).

3. Očistite pogonske kotače i univerzalni kotač (molimo, pogledajte sliku 30).

Ako ne koristite proizvod dulje vrijeme, molimo, pažljivo ga napunite prije spremanja. Isključite glavno „host“ računalo i punite uređaj svaka 3 mjeseca kako biste spriječili prekomjerno pražnjenje baterije. Ako je baterija suviše istrošena i ako se uređaj ne koristi dulje vrijeme, postoji mogućnost da se proizvod neće moći puniti. Molimo kontaktirajte našu servisnu službu, nemojte sami rastavljati proizvod.

UPUTE ZA UGRADNJU

Korak 1: Uključite gumb za napajanje uređaja.

Korak 2: Skenirajte navedeni QR kôd ili preuzmite aplikaciju "V-TAC Smart Light" iz App Storea (za iOS) ili iz Google Play trgovine (za Android).

Korak 3: Otvorite aplikaciju "V-TAC Smart Light" i kliknite na prijavu, da biste registrirali novi profil. Ako već imate postojeći profil, nastavite s prijavom. (molimo, pogledajte sliku 31)

Korak 4:

- A) Broj mobilnog telefona: Odaberite svoju zemlju, a zatim unesite broj mobilnog telefona. Zatim kliknite na "Dalje" (molimo, pogledajte sliku 32).
 B) E-pošta: Unesite svoj e-mail i kliknite "Dalje" (molimo, pogledajte sliku 32)

Korak 5: Unesite kontrolni kôd za potvrdu, koji će biti poslan na vaš broj mobitela / e-poštu, zatim postavite novu zaporku za svoj profil i kliknite "Potvrdi" da biste dovršili postupak prijave. (molimo, pogledajte sliku 33). Kada završite, bit ćete preusmjereni na početnu stranicu "V-TAC Smart Light".

Korak 6: Kliknite na "Dodaj uređaj" ili simbol +. Provjerite je li uređaj uključen. (molimo, pogledajte sliku 34)

Korak 7: Da biste odabrali uređaj, kliknite „Kućne aplikacije“, a zatim odaberite "Usisivač robot" da biste započeli proces povezivanja uređaja s Aplikacijom. (molimo, pogledajte sliku 35)

Korak 8: Postupak sinkronizacije

- A) Uključite usisavač jednim pritiskom na gumb za napajanje.
 B) Pritisnite gumb za uključivanje dvaput neprekidno da biste uključili WiFi sinkronizaciju. Napomena: Ako imate problem sa spajanjem, kliknite na "Pomoć" kako je prikazano u nastavku, kako biste vidjeli dodatne upute (molimo, pogledajte sliku 36).
 C) Provjerite da li žaruljica treperi ubrzano, unesite zaporku za Wi-Fi i pritisnite "Potvrdi" (molimo, pogledajte sliku 36 i 37).

Korak 9: Nakon što uspješno završite korak 8, bit ćete preusmjereni na stranicu "Tekuće spajanje" gdje aplikacija pretražuje, registrira i inicijalizira uređaj (molimo, pogledajte sliku 38). Nakon završetka, Vaš uređaj će se uspješno povezati.

Korak 10: Nakon što je uređaj uspješno povezan, promijenite naziv uređaj, tako da naziv odgovara vašim željama i potrebama. Zatim kliknite na "dovršeno" (molimo, pogledajte sliku 39).

Korak 11: Možete početi kontrolirati svoj uređaj pomoću preuzete aplikacije. Pritisnite na naziv Vašeg uređaja na glavnoj stranici da biste pristupili kontrolama i značajkama uređaja. (molimo, pogledajte sliku 40)

Korak 12: Načini rada i značajke

1. Rad s aplikacijama

Za odabir željene operacije čišćenja pritisnite bilo koju od željenih opcija (Punjenje, Čišćenje sobe, Čišćenje mrlja, Čišćenje rubova) [Sl. 11].

To choose cleaning strength mode tap on Cleaning strength [Sl. 11] and select the desired cleaning mode setting which you wish to set for the device [Sl. 12].

2. Planiranje rada

Pritisnite postavku za planiranje [Sl. 11] za ulazak u sučelje za planiranje, odaberite "Dodajte raspored" [Sl. 13] te odaberite željeno vrijeme i dan rada [Sl. 14 i 15].

3. Start / Pauza / Pripravnost / Mirovanje

Pritisnite "(X)" / "(X)" za pokretanje / pauziranje robota [Sl. 16];

Napomena: Kada robot zastane više od 10 minuta, preći će u stanje mirovanja;

Ako je u stanju mirovanja, pritisnite "(X)", robot će se probuditi i ući u stanje čekaanja; Za uključivanje usisavača pritisnite željeni način čišćenja.

4. Mapa rada i zapisnik o čišćenju

Aplikacija će prikazati mapu radnog puta čišćenja robota [Sl. 17]; ali ju možda neće ažurirati u realnom vremenu;

Pritisnite "Zapisnik o čišćenju" koji će vam prikazati zapisnike o radu i očišćenog prostora, te podatke također možete obrisati [Sl. 18].

5. Traženje robota

Možda nećete znati gdje se nalazi robot kada završi s čišćenjem i stane. Pritisnite "Traženje (X)" [Sl. 19]; Uređaj će se oglasiti zvučnim signalom pomoću kojega ćete ga pronaći.

6. Isključivanje zvuka

Pritisnite "Više" da biste isključili zvuk na sučelju za podešavanje [Sl. 20]; Ako je funkcija isključivanja zvuka aktivna, robot se neće odazvati zvučnim signalom [Sl. 21]

7. Podržano upravljanje trećih proizvođača

Robot funkcionira sa Amazon Alexa, Google Assistant i nekim drugim upravljačkim uređajima trećih proizvođača. Pritisnite gornji desni kut [Sl. 22], zatim pronađite "Podržano upravljanje trećih proizvođača" te pritisnite odgovarajuću ikonu da biste saznali način povezivanja [Sl. 23].

8. Zajedničko upravljanje uređajem

Za svaki uređaj je moguć samo jedan ID broj. Ako želite upravljati uređaj zajedno s drugima u vašoj obitelji, pritisnite

(X) u gornjem desnom kutu, odaberite "Zajedničko upravljanje uređajem" [Sl. 24]; utipkajte ispravni registrirani broj mobilnog telefona / email ID te dodajte druge korisnike [Sl. 25].

Napomena: Ostali korisnici moraju registrirati V-TAC Smart Light ID prije nego što ih možete dodati.

9. Resetiranje WIFI

Ako promijenite vezu s postojeće WIFI mreže na novu WIFI mrežu, trebat ćete ponovno povezati vaš robot na novu WIFI mrežu nakon njegove inicijalizacije na sljedeći način: uključite robot, nakon što čujete glasovnu poruku "Dobrodošli u rad s robotom za čišćenje"/ „Welcome to use sweeping robot“, dugo pritisnite gumb za početak (X), kada glas najav „Spajanje na mrežu"/"Connecting network", te ikona za WIFI (X) počne neprestano treptati, vaš robot se može ponovno spojiti na V-TAC Smart Light App.

USO DO PRODUTO - PREPARAÇÃO

REMOVER PROTEÇÃO

Antes de usar o Robô, remova a faixa de proteção do Robô (Ver figura 1)

CARREGAR O PRODUTO

1. Colocação e carregamento: A base de carregamento é colocada contra a parede e deve ser colocada num terreno plano. Não coloque artigos dentro do intervalo de 0,5 m para a esquerda e para a direita e 1,5 m à frente. (Ver figura 2)

2. Fonte de Alimentação: Conecte o adaptador de energia à tomada DC.

3. Instalar a escova lateral: Instale a escova lateral de acordo com a esquerda e direita (L/R) (Ver figura 3).

4. Carregar: Coloque o robô na base de carregamento para carregar (durante o carregamento, a luz indicadora pisca e uma vez concluído, a luz é constante. O tempo de carregamento é de aproximadamente 5 horas). (Ver figura 4)
Durante o processo de limpeza, o host pode sentir que sua energia é insuficiente e iniciar automaticamente o modo de recarga, ele automaticamente encontra a base de carregamento para carregar. Também pode ordenar ao dispositivo a iniciar o modo de recarga tocando na tecla de carregamento traseira do controle remoto.

ADVERTÊNCIA AO CARREGAR:

1. A base de carregamento não pode ser usado em ambientes com reflexos fortes, como luz solar direta e espelhos próximos. Se houver algum objeto com forte reflexo, cubra-o a 7 cm do fundo.

2. Para garantir o horário normal de trabalho do computador do host, por favor, carregue-o totalmente antes de usá-lo. O tempo de carregamento é de cerca de 5 horas.

3. Ao carregar, não inicie o conjunto do tanque de água, para assegurar a segurança do carregamento e impedir que panos molhados danifiquem o assoalho.

LIMPAR O PRODUTO

De acordo com as diferentes necessidades de limpeza, este produto tem uma variedade de modos de limpeza para escolher. Pode iniciar vários modos de limpeza através do robô, controle remoto ou V-TAC Smart Light App.

Limpeza Automática:

Cenário aplicável: O método de limpeza mais comumente usado é o que mecanismo principal usa um caminho em forma de arco para planejar e limpar toda a casa de acordo com o ambiente doméstico real.

Método de configuração: No estado desligado, pressione a tecla por um longo período, quando a luz indicadora do host estiver acesa, isso indica que o robô está ligado. Quando a tecla for pressionada por um curto período de tempo ou pressionar a parte inferior da limpeza automática no controle remoto, o robô inicia a limpeza automática.

Para o robô iniciar o modo de super função, pressione o botão mais uma vez (Ver figura 5)

LIMPEZA DE QUARTO INDIVIDUAL:

Cenário aplicável: Limpeza de quarto individual

Método de configuração: Clique no botão do controle do modo no controle remoto para selecionar o modo de limpeza de quarto individual para iniciar a limpeza do quarto individual.

Dica: Quando for necessário limpar apenas um quarto individual, feche a porta e o host fará a limpeza centralizada no quarto

Se esta sala não tiver uma base de carregamento, o dispositivo retornará ao ponto original. O modo de limpeza de quarto individual é sempre o modo de limpeza super função.

LIMPEZA DE BORDAS:

Cenário aplicável: Para a limpeza interna de cantos, o Robô limpa ao longo do perímetro de objetos fixos (como paredes) e retorna à base de carregamento após a conclusão da limpeza das bordas.

Método de configuração: Clique no botão do controle do modo no controle remoto para selecionar o modo de limpeza de bordas para iniciar a limpeza de bordas.

CONTROLO MANUAL:

Cenário aplicável: Adequado para limpeza de controlo manual.

Método de configuração: Clique no botão do controle remoto para controlar a máquina para avançar e recuar e virar.

FUNÇÕES - PAUSA, DESPERTAR E DESLIGAR

Pausa: Durante a operação do robô, pressione a tecla de pausa ou a tecla de pausa do controle remoto para pausar a operação do robô.

Despertar: Se o robô parar de funcionar por mais de dez minutos, ele entrará automaticamente no modo de suspensão (as luzes do robô ficarão desligadas). Pode ativar o robô clicando na tecla Iniciar/Pausa (tecla do robô) no dispositivo e, em seguida, clique na tecla do robô ou qualquer tecla do controle remoto e aplicativo para reiniciar

Desligar: Depois que o robô parar de funcionar, pressione a tecla Iniciar/Pausa (tecla do robô) por um longo tempo, e a luz indicadora da máquina irá desligar para indicar que a máquina foi desligada.

* Depois que o robô terminar seu trabalho, recomenda-se não desligá-lo, mas mantê-lo em estado de carga, a fim de melhor executar da próxima vez.

FUNÇÃO - CONFIGURAÇÃO DE HORÁRIO

Agendamento Pressione o botão do controle remoto para definir o agendamento do tempo do robô. Pressione o botão e, em seguida, pressione a tecla para definir o horário, uma vez feito pressione o botão novamente para completar as configurações. O robô irá limpar automaticamente no horário agendado.

PS Antes da configuração do horário, precisa usar o botão para definir o relógio do robô primeiro. Pressione o botão, em seguida, pressione a tecla para definir a hora do robô, quando tiver selecionado o tempo, em seguida, pressione a tecla e a configuração é concluída.

USAR O TANQUE DE ÁGUA

* Não use a função de esfregar chão nos tapetes.

Nota: Depois de limpar o chão, por favor esvazie o depósito de água e retire o esfregão.

Adicione água (Ver figura 6)

Instale o tanque de água (Ver figura 7)

Instalar o esfregão (Ver figura 8)

Comece a limpar o chão (Ver figura 9)

MANUTENÇÃO - DEPÓSITO DE PÓ

A Pressione o botão do depósito de pó para retirar o depósito de pó (Ver figura 10)

B Abra a tampa lateral do depósito de pó (Ver figura 11)

C Retire o lixo (Ver figura 12)

D Abra o filtro de alta eficiência (Ver figura 13)

E Abra a tampa da tela de alta eficiência e retire-a. A tela de alta eficiência e a tela de eficiência primária. A tela de alta eficiência não é recomendada para lavagem com água.

Bata levemente para remover o pó (Ver figura 14)

F Lave a tela do filtro primário (Ver figura 15)

G O depósito de pó deve ser limpo com um pano de prato. Não permita que a água penetre na porta do ventilador durante a limpeza (Ver figura 16)

H Seque o depósito de pó e monte o filtro e mantê-lo seco para garantir sua vida útil (Ver figura 17)

Nota: Recomenda-se lavar o filtro primário com água 15 a 30 dias após a sua utilização. A vida útil máxima da tela de filtro de alta eficiência é de 3 meses.

I. Substitua a tela do filtro primário e a tela do filtro de alta eficiência no depósito de pó;

Nota:

1. Antes de instalar a tela do filtro, certifique-se de que a tela do filtro de alta eficiência e a tela do filtro primário estejam secos.

2. Não exponha o filtro de alta eficiência e o filtro primário ao sol.

J. Cubra a tampa do depósito de pó e instale o depósito de pó no Robô

Nota: Não permita que a água penetre na porta do ventilador ao limpá-lo.

MANUTENÇÃO - TANQUE DE ÁGUA E ESFREGÃO

1. Remova o tanque de água (Ver figura 18).

2. Remova o esfregão (Ver figura 19).

3. Esvazie/drene o tanque de água (Ver figura 20).

4. Limpe o esfregão (Ver figura 21).

5. Seque o esfregão (Ver figura 22).

6. Seque ou deixe secar naturalmente o depósito de água (Ver figura 23).

MANUTENÇÃO - ESCOVA PRINCIPAL E ESCOVA LATERAL

1 Abra o conjunto da tampa da escova principal (Ver figura 24).

2 Remova o eixo da escova principal (Ver figura 25).

3. Use a ferramenta de utilidade para limpar cabelos emaranhados (Escova principal de limpeza) (Ver figura 26).

4 Escova lateral de limpeza (Ver figura 27).

MANUTENÇÃO - PINOS DE CARREGAMENTO, SENSOR DE VISÃO DESCENDENTE, ACIONAMENTO E RODA UNIVERSAL

Dica: O interior da base de carregamento, o sensor de visão descendente e a placa marcante contêm componentes eletrônicos sensíveis, use pano de prato seco durante a limpeza e não use pano de prato molhado para evitar danos causados pela entrada de água.

1. Limpe os pinos da base de carregamento (Ver figura 28).

2. Limpe o sensor de visão descendente (Ver figura 29).

3. Limpe as rodas motrizes e a roda universal (Ver figura 30).

Se não usar o produto por um longo tempo, por favor, carregue-o antes de armazenar. Desligue o host e carregue o dispositivo a cada 3 meses para evitar que a bateria seja descarregada excessivamente. Se a bateria estiver descarregada excessivamente ou não for usada por muito tempo, é possível que o produto não se carregue. Por favor entre em contato com a nossa empresa para manutenção pós-venda, não desmonte você mesmo.

INSTRUÇÕES DE INSTALAÇÃO DO APLICATIVO

Etapa 1: Ligue o botão de alimentação do dispositivo.

Etapa 2: Digitalize o código QR fornecido ou faça o download do "V-TAC Smart Light" na App Store (iOS) ou na Google Play Store (Android).

Etapa 3: Abra o aplicativo V-TAC Smart Light e toque em registrar para criar uma nova conta. Se já tem uma conta existente, por favor, prossiga para fazer o login. (Ver figura 31)

Etapa 4:

A) Número do telemóvel: selecione o país e insira o número do seu celular. Quando terminar, toque em "Seguir". (Ver figura 32)

B) E-mail: Digite seu correio eletrônico e clique em "Seguir". (Ver figura 32)

Etapa 5: Insira o código de verificação que será enviado para seu número de telemóvel/correio eletrónico, depois atribua uma nova senha à sua conta e toque em "Confirmar" para concluir o processo de registo. (Ver figura 33). Uma vez feito isso, será redirecionado para a página inicial do V-TAC Smart Light.

Etapa 6: Toque em "Adicionar dispositivo" ou no sinal de +. Certifique-se de que o dispositivo esteja ligado. (Ver figura 34)

Etapa 7: para selecionar o dispositivo, toque em Aparelhos domésticos e escolha "Robot Aspirador" para iniciar o processo de emparelhamento do dispositivo com o aplicativo. (Ver figura 35)

Etapa 8: Processo de emparelhamento (pairing)

A) Ligue o aspirador ao pressionar o botão ligar/desligar uma vez.

B) Pressione o botão ligar/desligar duas vezes sem interrupção para ativar o modo de conexão à rede WiFi.

Nota: Se tiver problemas com o emparelhamento, clique em Ajuda como mostrado abaixo para ver mais instruções. (Ver figura 36)

C) Confirme se a luz pisca rapidamente, Digite a senha do Wi-Fi e clique em "Confirmar". (Ver figura 36 e 37)

Etapa 9: Depois de concluir com sucesso o passo 8, será redirecionado para a página "Conectando Agora", onde o Aplicativo pesquisa, regista e inicializa o dispositivo (Ver figura 38). Depois de concluído, o dispositivo estará emparelhado com sucesso.

Etapa 10: Assim que o dispositivo for emparelhado com sucesso, renomeie o dispositivo de acordo com a sua preferência. E depois toque em concluído. (Ver figura 39)

Passo 11: Agora pode começar a controlar seu dispositivo com o aplicativo. Toque no nome do dispositivo na página inicial para inserir os controlos e recursos do dispositivo. (Ver figura 40)

Etapa 12: modos e recursos

1. Trabalhar com o aplicativo

Para selecionar o modo de limpeza preferido, pressione qualquer uma das opções preferidas (modo de recarga, limpeza de sala, limpeza de manchas, limpeza de bordas) [Figura 11].

Para selecionar a intensidade de limpeza, pressione a Intensidade de limpeza [Figura 11] e selecione a configuração do modo de limpeza desejada que quer definir para a unidade [Figura 12].

2. Programação

Pressione a configuração de programação [Figura 11] para aceder a interface de programação, selecione "Add Schedule" (Adicionar programação) [Figura 13] e selecione a hora e o dia preferidos para a operação [Figura 14 e 15].

3. Iniciar / Pausar / Dormir / Em espera

Pressione "(X)" / "(X)" para ativar/pausar o robô [Figura 16].

NOTA: Se o robô não estiver a funcionar por mais de 10 minutos, ele entrará no modo de espera. Se estiver no modo de espera, pressione "(X)"; o robô "acorda" e entra no modo de dormir; Para ativar o aspirador, pressione o modo de limpeza preferido.

4. Mapa de tarefas e registos de limpeza

O aplicativo mostra um mapa do caminho de trabalho percorrido pelo robô durante a limpeza [Figura 17]; mas não pode atualizar os dados em tempo real. Clique em "Cleaning record" (Registo de limpeza) para mostrar os registos de tempo de operação e a área limpa; Além disso, pode excluir os dados [Figura 18].

5. Encontrar o robô

Talvez não saiba onde o robô está depois de terminar a limpeza e parar. Clique em "Positioning" (Posicionamento) (X) [Figura 19]. O aparelho emite um sinal sonoro para que possa encontrá-lo.

6. Silenciar

Pressione "More" (Mais) para aceder a interface de configuração da função de silenciar [Figura 20]. Se a função estiver ativa, o robô anulará as mensagens de voz [Figura 21].

7. Administração de terceiros suportada

O robô funciona com o Amazon Alexa, o Google Assistant e outros dispositivos de administração de terceiros. Clique no canto superior direito [Figura 22], localize "Supported Third-party Control" (Administração de terceiros suportada) e clique no ícone apropriado para ver os métodos de emparelhamento [Figura 23].

8. Compartilhar dispositivos

Somente um identificador primário está disponível para um dispositivo. Se deseja usar o dispositivo juntamente com outras pessoas da família, pressione (X) no canto superior direito. Selecione "Share devices" (Compartilhar dispositivos) [Figura 24] e insira o número de telefone/email registado correto para adicionar outros usuários [Figura 25].

Nota: Para serem adicionados os outros usuários, eles devem registar-se com ID de V-TAC Smart Light.

9. Redefinir WIFI

Ao substituir uma rede WIFI existente por uma nova rede WIFI, deve conectar o robô à nova rede WIFI após inicializá-lo da seguinte maneira: ligue o robô após a mensagem de voz "Welcome to use sweeping robot" (Bem-vindo ao usar robô varredor), pressione o botão Iniciar (X) duas vezes sem interrupção, a mensagem de voz "Connecting network" (Conectando) é enviada e o ícone WIFI (X) começa a piscar continuamente. O robô agora pode emparelhar novamente com o aplicativo V-TAC Smart Light.

USO DEL PRODUCTO - PREPARACIÓN

QUITAR PROTECCIÓN

Antes de usar el Robot, retire la tira protectora del Robot. (Ver imagen 1)

CARGAR EL PRODUCTO

1. Colocación y carga: La base de carga se coloca contra la pared y se debe colocar en un terreno plano. No coloque artículos dentro del rango de 0.5 m a la izquierda y derecha y 1.5 m por delante. (Ver imagen 2)

2. Fuente de alimentación: Conecte el adaptador de corriente al enchufe de CC.

3. Instalar el cepillo lateral: Instale el cepillo lateral de acuerdo a la izquierda y la derecha (L/R) (Ver imagen 3).

4. Cargar: Coloque el robot en la base de carga para cargarlo (durante la carga, el indicador luminoso parpadea y una vez que se completa, la luz es constante. El tiempo de carga es de aproximadamente 5 horas) (Ver imagen 4)

Durante el proceso de limpieza, el receptor puede percibir que su poder es insuficiente e iniciar automáticamente el modo de recarga, encuentra automáticamente la base de carga para cargar. También puede ordenar al dispositivo que inicie el modo de recarga pulsando la tecla de carga trasera del control remoto.

ADVERTENCIAS AL CARGAR:

1. La base de carga no se puede utilizar en entornos con fuerte reflejo, como la luz solar directa y los espejos cercanos. Si hay algún objeto con fuerte reflejo, cúbralo a 7 cm de la parte inferior.
2. Para garantizar las horas de trabajo normales del ordenador del receptor, cárguelo completamente antes de usarlo. El tiempo de carga es de aproximadamente 5 horas.
3. Al cargar, no encienda el conjunto del tanque de agua, para garantizar la seguridad de la carga y evitar que los trapos mojados dañen el piso.

LIMPIAR EL PRODUCTO

Según las diferentes necesidades de limpieza, este producto tiene una variedad de modos de limpieza para elegir. Puede iniciar varios modos de limpieza a través de Robot, control remoto o V-TAC Smart Light App.

Limpieza Automática:

Escenario aplicable: el método de limpieza más comúnmente utilizado es que el motor principal utiliza un camino en forma de arco para planificar y limpiar toda la casa de acuerdo con el entorno doméstico real.

Método de configuración: En el estado de apagado, presione la tecla prolongadamente, cuando la luz indicadora del host está encendida, indica que el Robot está encendido. Cuando se presiona la tecla por un corto tiempo, o se presiona la parte inferior de limpieza automática en el control remoto, el robot comienza la limpieza automática.

Para que el robot inicie el modo de super función, presione la tecla una vez más (Ver imagen 5)

LIMPIEZA DE HABITACIÓN INDIVIDUAL:

Escenario aplicable: Limpieza de habitación individual

Método de configuración: Haga clic en el botón de control del modo en el control remoto para seleccionar el modo de limpieza de habitación individual para iniciar la limpieza de habitación individual.

Consejo: cuando solo sea necesario limpiar una habitación individual, cierre la puerta y el receptor realizará una limpieza centralizada en la habitación. Si esta sala no tiene una base de carga, el dispositivo volverá al punto original. El modo de limpieza de habitación individual es siempre el modo de limpieza de super función..

LIMPIEZA DE BORDES:

Escenario aplicable: Para la limpieza de esquinas interiores, el Robot limpia a lo largo del perímetro de los objetos fijos (como las paredes), y regresa a la base de carga una vez finalizada la limpieza de bordes.

Método de configuración: Haga clic en el botón del control del modo en el control remoto para seleccionar el modo de limpieza de bordes para iniciar la limpieza de bordes.

MANUAL CONTROL:

Escenario aplicable: Adecuado para la limpieza de control manual.

Método de configuración: Haga clic en el botón del control remoto para controlar la máquina para avanzar y retroceder y girar.

FUNCIONES: PAUSA, REACTIVACIÓN Y APAGADO

Pausa: Durante la operación del Robot, presione la tecla de pausa o la tecla de pausa del control remoto para pausar la operación del Robot.

Reactivación: Si el robot deja de funcionar durante más de diez minutos, entrará automáticamente en el modo de reposo (las luces del robot se apagarán). Puede activar el robot haciendo clic en la tecla de Inicio/Pausa (tecla Robot) en el dispositivo, luego haga clic en la tecla de robot o cualquier tecla del control remoto y la aplicación para reiniciar

Apagado: Después de que el robot deje de funcionar, presione la tecla de Inicio/Pausa (tecla de robot) durante un tiempo prolongado y la luz indicadora del robot se apagará para indicar que la máquina se ha apagado.

* Una vez que el Robot termine su trabajo, se recomienda no apagarlo, sino mantenerlo en un estado de carga, para poder llevarlo a cabo mejor la próxima vez.

FUNCIÓN - CONFIGURACIÓN DE PROGRAMACIÓN DE TIEMPO

Programación Presione el botón del control remoto para configurar la programación de tiempo del robot. Presione el botón, luego presione la tecla para programar el tiempo, una vez hecho, presione el botón nuevamente para completar la configuración. El robot limpiará automáticamente a la hora programada.

PS Antes de la configuración de la programación de la hora, primero debe usar el botón para configurar el reloj del robot. Presione el botón y luego presione la tecla para establecer la hora del Robot, cuando haya seleccionado la hora presione la tecla para completar la configuración.

USAR EL TANQUE DE AGUA

* No use la función de limpieza de pisos en las alfombras.

Nota: Después de limpiar el piso, vacíe el tanque de agua y retire la almohadilla de limpieza..

Añadir agua (ver imagen 6)

Instalar el tanque de agua (ver imagen 7)

Instalar la almohadilla de limpieza (Ver imagen 8)

Comenzar a limpiar el piso (Ver imagen 9)

MANTENIMIENTO – DEPÓSITO DE POLVO

A Presione el botón del depósito de polvo para sacar el depósito de polvo (Ver imagen 10)

B Abra la tapa lateral del depósito de polvo (Ver imagen 11)

C Retire la basura (ver imagen 12)

D Abra el filtro de alta eficiencia (Ver imagen 13).

E Abra la cubierta de la pantalla de alta eficiencia y sáquela. La pantalla de alta eficiencia y la pantalla de eficiencia primaria. La pantalla de alta eficiencia no se recomienda para el lavado con agua. Golpee suavemente para eliminar el polvo (Ver imagen 14)

F Aclare la pantalla del filtro primario (Ver imagen 15)

G El depósito de polvo debe limpiarse con un paño. No permita que el agua se filtre en la puerta del ventilador mientras realiza la limpieza (Ver imagen 16)

H Seque el depósito de polvo y monte el filtro, y manténgalo seco para asegurar su vida útil (Ver imagen 17)

Nota: Se recomienda lavar el colador primario con agua 15 a 30 días después de su uso. La vida útil máxima de la pantalla de filtro de alta eficiencia es de 3 meses.

I. Vuelva a colocar la pantalla del filtro primario y la pantalla del filtro de alta eficiencia en el depósito de polvo;

Nota:

1. Antes de instalar la pantalla del filtro, asegúrese de que la pantalla del filtro de alta eficiencia y la pantalla del filtro primario estén secos.

2. No exponga el filtro de alta eficiencia y el filtro primario al sol.

J. Cubra la cubierta del depósito de polvo e instale el depósito de polvo en el Robot

Nota: No permita que el agua se filtre en la puerta del ventilador al limpiar.

MANTENIMIENTO - DEPÓSITO DE AGUA Y ALMOHADILLA DE LIMPIEZA

1

. Retire el depósito de agua (Ver imagen 18).

2. Retire la almohadilla de limpieza (Ver imagen 19).

3. Vacíe/desagüe el depósito de agua (Ver imagen 20).

4. Limpie la almohadilla de limpieza (Ver imagen 21).

5. Seque la almohadilla de limpieza (Ver imagen 22).

6. Seque o deje secar naturalmente el tanque de agua (Ver imagen 23).

MANTENIMIENTO - CEPILLO PRINCIPAL Y CEPILLO LATERAL

1 Abra el conjunto de la cubierta del cepillo principal (Ver imagen 24).

2 Retirar el eje del cepillo principal (Ver imagen 25).

3 Utilice la herramienta de utilidad para la limpieza del cabello enredado (Limpieza del cepillo principal) (Ver imagen 26).

4 Cepillo lateral de limpieza (ver imagen 27).

SOPORTE: PASADORES DE LA ESTACIÓN DE CARGA, SENSOR HACIA ABAJO, TRANSMISIÓN Y RUEDA UNIVER-SAL

Consejo: el interior de la base de carga, el sensor de vista descendente y la placa de contacto contienen componentes electrónicos sensibles, utilice un paño seco al limpiar y no utilice un paño húmedo para evitar el daño causado por la entrada de agua.

1. Limpie los pasadores de la base de carga (Ver imagen 28).

2. Limpie el sensor de vista descendente (Ver imagen 29).

3. Limpie las ruedas motrices y la rueda universal (Ver imagen 30).

Si no usa el producto durante mucho tiempo, cárguelo por completo antes de guardarlo.

Apague el receptor y cargue el dispositivo cada 3 meses para evitar que la batería se descargue excesivamente. Si la batería está descargado excesivamente o si no se usa durante mucho tiempo, es posible que el producto no se cargue. Póngase en contacto con nuestra empresa para el mantenimiento postventa, no lo desmonte usted mismo.

INSTRUCCIONES DE INSTALACIÓN DE LA APLICACIÓN

Paso 1: Encienda el botón de encendido del dispositivo.

Paso 2: Escanee el código QR dado o descargue "V-TAC Smart Light" de la App Store (iOS) o Google Play Store (Android).

Paso 3: Abra la aplicación V-TAC Smart Light y toque en registrarse para crear una nueva cuenta. Si ya tiene una cuenta existente, proceda a iniciar sesión. (Ver imagen 31)

Paso 4:

A) Número de móvil: seleccione el país, luego ingrese su número de móvil. Una vez hecho esto, pulse "Siguiente". (Ver figura 32)

B) Correo electrónico: ingrese su correo electrónico y pulse "Siguiente". (Ver imagen 32)

Paso 5: Ingrese el código de verificación que se enviará a su número de teléfono móvil/correo electrónico, luego asigne una nueva contraseña a su cuenta y toque "Confirmar" para completar el proceso de registro. (Ver imagen 33). Una vez hecho esto, será redirigido a la página de inicio de V-TAC Smart Light.

Paso 6: Presione "Agregar dispositivo" o el signo +. Asegúrese de que el dispositivo esté encendido. (Ver imagen 34)

Paso 7: Para seleccionar el dispositivo, toque en Electrodomésticos y luego elija "Robot Aspirador" para iniciar el proceso de emparejamiento del dispositivo con la aplicación. (Ver imagen 35)

Paso 8: Proceso de emparejamiento (pairing)

A) Encienda la aspiradora presionando el botón de encendido una vez.

B) Presione el botón de encendido dos veces sin interrupción para encender el modo de emparejamiento de red inalámbrica (WiFi).

Nota: Si tiene problemas con el emparejamiento, toque en Ayuda como se muestra a continuación para ver más instrucciones. (Ver imagen 36)

C) Confirme si la luz parpadea rápidamente, ingrese la contraseña de Wi-Fi y haga clic en "Confirmar". (Ver imagen 36 y 37)

Paso 9: Una vez que haya completado con éxito el paso 8, se le redirigirá a la página "Conectándose ahora", donde la aplicación busca, registra e inicializa el dispositivo (Ver imagen 38). Una vez que se complete su dispositivo se emparejará con éxito.

Paso 10: una vez que su dispositivo se haya emparejado correctamente, cambie el nombre del dispositivo según sus preferencias. Y luego toque en completado. (Ver imagen 39)

Paso 11: Ahora puedes comenzar a controlar tu dispositivo con la aplicación. Toque el nombre del dispositivo en la página de inicio para ingresar los controles y las funciones del dispositivo. (Ver imagen 40)

Paso 12: Modos y opciones

1. Trabajar con la aplicación

Para seleccionar el modo de limpieza preferido, presione cualquiera de las opciones preferidas (modo de recarga, limpieza de la habitación, limpieza de manchas, limpieza de bordes) [Figura 11].

Para seleccionar la intensidad de limpieza, presione la intensidad de limpieza [Figura 11] y seleccione la configuración del modo de limpieza que desea configurar para la unidad [Figura 12].

2. Programación

Presione la configuración de programación [Figura 11] para ingresar a la interfaz de programación, seleccione "Add Schedule" (Agregar programación) [Figura 13] y seleccione la hora y el día preferidos para la operación [Figura 14 y 15].

3. Inicio / Pausa / Suspensión / En espera

Presione "(X)" / "(X)" para activar / pausar el robot [Figura 16].

NOTA: Si el robot está inactivo durante más de 10 minutos, éste entra en modo de espera. Si está en modo de espera, presione "(X)"; el robot "se despierta" y entra en modo de suspensión; Para activar la aspiradora, presione el modo de limpieza preferido.

4. Mapa de trabajos y registros de limpieza

La aplicación muestra un mapa de la ruta de trabajo recorrida por el robot durante la limpieza [Figura 17]; pero no puede actualizar los datos en tiempo real. Haga clic en "Cleaning record" (Registro de limpieza) para visualizar los registros de tiempo de funcionamiento y el área limpiada; También puede eliminar los datos [Figura 18].

5. Encontrar el robot

Es posible que no sepa dónde está el robot después de que haya terminado de limpiar y se haya parado. Haga clic en "Positioning (X)" (Posicionamiento) [Figura 19]. La unidad emite un pitido para que pueda encontrarla.

6. Silenciar

Presione "More" (Más) para ingresar a la interfaz de configuración de la función de silenciar [Figura 20]. Si la función está activa, el robot cancela los mensajes de voz [Figura 21].

7. Administración de terceros compatible

El robot funciona con Amazon Alexa, el Asistente de Google y algunos otros dispositivos de administración de terceros. Haga clic en la esquina superior derecha [Figura 22], busque "Supported Third-party Control" (Administración de terceros compatible) y haga clic en el icono apropiado para ver los métodos de conexión [Figura 23].

8. Compartir dispositivos

Solo hay un identificador principal disponible para un dispositivo. Si desea usar el dispositivo con otras personas de la familia, presione (X) en la esquina superior derecha. Seleccione "Share devices" (Compartir dispositivos) [Figura 24] e ingrese el número de teléfono/correo electrónico registrado correcto para agregar otros usuarios [Figura 25].

NOTA: Para ser agregado, otros usuarios deben registrarse con la ID de V-TAC Smart Light.

9. Restablecimiento de la red inalámbrica (WIFI)

Al reemplazar una red inalámbrica (WIFI) existente por una nueva red inalámbrica (WIFI), debe volver a conectar el robot a la nueva red inalámbrica (WIFI) después de inicializarla de la siguiente manera: encienda el robot después del mensaje de voz "Welcome to use sweeping robot" (Bienvenido al robot de barrido), presione el botón de inicio (X) dos veces sin interrupción, luego se dará el mensaje de voz "Connecting network" (Conectando a la red) y el icono de la red inalámbrica (WIFI) (X) empieza a parpadear continuamente. El robot ahora puede volver a emparejarse a la aplicación V-TAC Smart Light.

A KÉSZÜLÉK HASZNÁLATA – ELŐKÉSZÍTÉS

TÁVOLITSA EL A VÉDŐ ELMEKET

A Robot használata előtt, távolítsa el a védő csikkot a Robot-on. (Lásd a 1. ábrát)

A KÉSZÜLÉK FELTÖLTÉSE

- 1. Elhelyezés és töltés:** A töltőülést a falmellett, egy sík felületre kell beszerelni. A távolságtartási követelmények olyanok, hogy a töltőülés jobb és bal oldalától számított 0.5 méterre illetve az elülső oldalától számított 1.5 méterre ne helyezzenek bármilyen tárgyat sem. (Lásd a 2. ábrát)
- 2. Tápegység:** Csatlakoztassa a hálózati adaptert az egyenáramú csatlakozóhoz.
- 3. Oldalsó kefe szerelése:** Szerelje be az oldalsókefét a bal és a jobb oldalnak megfelelően (Lásd a 3. ábrát)
- 4. Töltés:** Helyezze el a Robot-ot a töltőülésre feltöltődni (töltés alatt a jelzőlámpa villog és amikor a töltés befejeződött, a lámpa átválk folyamatos világításra. A feltöltési idő k.b. 5 óra. (Lásd a 4. ábrát)

A tisztítás során a Robot érzékeli a hátramaradó teljesítmény szintjét és amikor ezt nem elegendőnek itéli, akkor automatikusan elindítja az újratöltési módot, azaz automatikusan megkeresi a töltőülést és elkezd az újratöltődését. A Robot házígazdája is elindíthatja az újratöltési módot, a távirányítón lévő és ezt a célt szolgáló gomb megérintésével.

TÖLTÉSI ÓVINTÉZKEDÉSEK:

1. Biztosítsa, hogy a töltőülés ne legyen kitéve a napsugárzásra, sőt a visszareflektált napfényre sem. Ha olyan tárgyak vannak a lakásban, amelyek a fényt visszaverik a Robot-ra, sziveskedjék ezeket eltakarni, eltávolítani vagy megfelelően áthelyezni.
2. Ahhoz, hogy biztosítsák az előretervezett munkaidőt a Robot-nak, gondoskodjanak, hogy használat előtt a Robot teljesen fel legyen töltödvé. A feltöltési idő k.b. 5 óra.
3. A töltési folyamat közben ne kezdeményezzék a viztartály ki/be szerelését. Ezzel biztosítják a töltés biztonságát és nem teszik lehetővé, hogy a nedves mosópárna megrongálja a padlót.

A TISZTÍTÁSIMÓD KIVÁLASZTÁSA

A különböző tisztítási igényeknek megfelelően, a készülék számos tisztítási módja közül választhat. Ön különböző tisztítási módot indíthat el a Robot-on, a távvezérlő-n vagy a V-TAC Smart Light Applikáción keresztül.

Automatikus tisztítás:

Használati javaslat: A leggyakrabban használt tisztítási módszer az, hogy a főmotor egy ijalakú mozgást megtervez és el kezd végezni – így az egyész területet kitisztítja, az aktuális otthoni környezetnek megfelelően.

Beállítási módszer: A leállított állapotban hosszan nyomja meg a gombot és amikor a Robot jelzőlámpája mutat ON – ez azt jelenti, hogy a Robot be van kapcsolva.

Ha a gombot rövid időre megnyomja (vagy megnyomja az automatikus tisztítási gombját a távirányítón), a Robot elkezd az automatikus tisztítást. Ahhoz hogy a Robot felvegye a szuper működési módot, nyomja meg még egyszer a gombot. (Lásd a 5. ábrát)

EGY SZÓBÁNAK A TISZTÍTÁSA:

Használati javaslat: egyszobás tisztítási mód

Beállítási módszer: Addig nyomkodja a tisztításimódot kiválasztó gombot a távirányítón, amíg kiválasztotta az egy szoba tisztítási módot .

Figyelmeztetés: Ha csak egy szobát kell tisztítani, kérjük zárja be a szoba ajtaját és a Robot központosított takarítást végez ebben a szobában.

Ha ez a szoba nem rendelkezik töltőüléssel, a készülék visszatér a kiindulási ponthoz.

Az egyszobás szoba tisztítási mód mindig a szuperfunkciós tisztítási mód.

ÉLTISZTÍTÁS:

Használati javaslat: A beltéri saroktisztításnál a Robot megtisztítja a rögzített tárgyak (például falak) kerületét és a éltisztítás befejezése után visszatér a töltőüléshez.

Beállítási módszer: Addig nyomkodja a tisztításimódot kiválasztó gombot a távirányítón, amíg kiválasztotta az éltisztítási módot az éltisztítás elindításához.

MANUÁLIS (KÉZI) VEZÉRLÉS:

Használati javaslat: Kézi vezérlésű tisztításhoz alkalmas.

Beállítási módszer: A távirányító gombjára kattintva vezérelheti a Robotot, hogy előre és hátra mozduljon el és forduljon.

FUNKCIÓK - SZÜNET, FELÉBRESZTÉS ÉS KIKAPCSOLÁS

Szünet: A robot működése közben nyomja meg a Roboton lévő vagy a távvezérlőn lévő szünet gombot, a robot működésének szüneteltetéséhez.

Félébresztés: Ha a Robot működését megállítjuk több mint 10 percre, a készülék automatikusan át fog váltani alvó üzemmódba. (Ekkor a jelzőfénye kialszik)

A Robot-ot felébresztheti a rajta található Start / Szünet gomb (Robot key) megnyomásával, majd kattintson a Robot key-re vagy a távvezérlőn és az alkalmazáson lévő bármelyik gombra, hogy újraindítsa a Robotot.

Kikapcsolás: Miután a robot leállt, hosszan nyomja meg a Roboton a Start / Szünet gombot és a Robot jelzőfénye kialszik, jelezve hogy a gép ki van kapcsolva.

* Miután a robot befejezte a munkáját, ajánljuk hogy ne kapcsoljuk ki, ahhoz hogy maradjon a töltöttségi állapotban, hogy a következő alkalomra jó teljesítőképés legyen.

FUNKCIÓ – ÜTEMEZÉS (A ROBOT INDÍTÁSA AZ ELŐRE BEPROGRAMOZOTT IDŐPONTBAN - AZ U.N. KÉSLELTETETT INDÍTÁS)

Ütemezés: Nyomja meg a távvezérlő gombot a robot időütemezésének beállításához.

Nyomja meg a gombot, majd nyomja meg az Ütemezési idő beállító gombot, amint befejezte, nyomja még egyszer a gombot a beállítások elmentéséhez. A robot automatikusan fogja elindítani a tisztítást, az előre beprogramozott időpontban.

U.I. A késleltetett indítás beállítása előtt, először a gombbal be kell állítani a robot óráját. Nyomja meg a gombot, majd nyomja meg a Robot időbeállításához való billentyűt. Amikor kiválasztotta az időt, mentse el (done) és a beállítás befejeződött.

A VÍZTARTÁLY HASZNÁLATA

* Ne használja a padlómosási funkciót szőnyegeken.

Megjegyzés: A padló mosása után, ürítse ki a víztartályt és vegye ki a mosópárnát.

Töltse a tartályt vízzel (lásd a 6. ábrát)

Szerelje be a víztartályt (lásd a 7. ábrát)

Szerelje be a mosópárnát (lásd a 8. ábrát)

Indítsa el a padlómosást (lásd a 9. ábrát)

KARBANTARTÁS – PORGYÚJTÓ KONTÉNER (PORKONTÉNER)

A. Nyomja meg a Porkonténer gombot, hogy kivesse a porkonténert (lásd a 10. ábrát)

B. Nyissa ki a porkonténer oldalsó fedelét (lásd a 11. ábrát)

C. A porkonténer kiürítése (Lásd a 12. ábrát)

D. Nyissa ki a nagy hatékonyságú szűrőt (lásd a 13. ábrát)

E. Nyissa ki a nagy hatékonyságú szűrő fedelét és vegye ki a nagy hatékonyságú szűrőt és az elsődleges szűrőt. A nagy hatékonyságú szűrőt nem ajánljuk vízzel mosni. Óvatosan koppintson a por eltávolítására (lásd a 14. ábrát)

F. Mossa ki az elsődleges szűrőt (lásd a 15. ábrát)

G. A porkonténert tisztítsa mosogató kendővel. Tisztítás közben ne engedje, hogy víz beszivárogon a ventilátor helységébe. (lásd a 16. ábrát)

H. Szárítsa meg a porkonténert, szerelje a szűrőt és tartsa szárazon, hogy biztosítson hosszú élettartamot (lásd a 17. ábrát)

Megjegyzés: Javasoljuk, hogy az elsődleges szűrőt 15-30 naponként mossa le vízzel. A nagy hatásfokú szűrő maximális élettartama 3 hónap.

I. Cserélje ki az elsődleges szűrőt és a nagy hatásfokú szűrőt a porkonténer;

Megjegyzés:

1. A szűrők beszerelése előtt győződjön meg róla, hogy a nagy hatásfokú szűrő és az elsődleges szűrő száraz állapotban vannak.

2. Ne tegye ki a nagy hatásfokú szűrőt és az elsődleges szűrőt a napnak.

J. Zárja le a porkonténer fedelét, és szerelje fel a porkonténert a Robot-ra
Megjegyzés: Amikor a készüléket tisztítja ne engedje, hogy víz kerüljön bele a ventilátor térségébe.

KARBANTARTÁS - VÍZTARTÁLY ÉS MOSÓPÁRNA

1. Távolítsa el a víztartályt (lásd a 18. ábrát).

2. Távolítsa el a mosópárnát (lásd a 19. ábrát).

3. Ürítse ki a víztartályt (lásd a 20. ábrát).

4. Tisztítsa meg a mosópárnát (lásd a 21. ábrát).

5. Szárítsa meg a mosópárnát (lásd a 22. ábrát).

6. Szárítsa vagy hagyja kiszáradni a víztartályt (lásd a 23. ábrát).

KARBANTARTÁS – FŐKEFE ÉS OLDALSÓKEFE

1. Nyissa ki a főkefét befogadó egységet (lásd a 24. ábrát).

2. Vegye ki a főkefe tengelyét (lásd a 25. ábrát).

3. Távolítsa el az összefonódott hajszálakat az erre a célra való kis szerszámmal (a főkefe tisztítása - lásd a 26. ábrát).

4. Az oldalsókefe tisztítása (lásd a 27. ábrát).

KARBANTARTÁS – A TÖLTŐÜLÉS ÉRINTKEZŐIT (PIN-JEIT), A LELÁTÓ ÉRZÉKELŐT, A MEGHAJTÓ ÉS A SEGÉDKEREKEKET

Figyelmeztetés: a töltőülés, a lelátó érzékelő és a Robot más egységei érzékeny elektronikából épülnek fel, emiatt ezeknek tisztítása során csak száraz tisztítókendőt használjon nem pedig egy nedveset, hogy ezzel kikerülhesse a vízbejutását az elektronikus áramkörökben.

1. Tisztítsa ki a töltőülés érintkezőit (lásd a 28. ábrát).

2. Tisztítsa ki a lelátó érzékelőt (lásd a 29. ábrát).

3. Tisztítsa ki a meghajtó és a segédkerekeket (lásd a 30. ábrát).

Ha hosszú ideig tervez távol lenni és nem használni a Robot-ot, akkor gondoskodjon meg arról, hogy az indulása előtt a készülék teljesen fel legyen töltve, mielőtt a raktárba elrakja. Ahhoz, hogy elkerülje az akkumulátor teljes kimerülését, három havontanként töltse fel.

Töltés alatt a készülék kikapcsolt állapotban kell, hogy legyen.

Ha az akkumulátor túlságosan lemerült vagy a készülékét nem használták hosszú ideig, előfordulhat hogy az akkumulátor nem töltődik fel a töltése során.

Ilyen esetekben, kérjük hívjon fel a cégünk egy képviselőjét, hogy elvégezzen vásárlásutáni karbantartást az akkumulátoron és ne próbálkozzák saját maguk szétszedni a Robot-ot.

UTASÍTÁSOK AZ APPLIKÁCIÓ LETELEPÍTÉSÉHEZ

1. lépés: Kapcsolja az ON (BE) gombot a készüléken
2. lépés: Szkenelje be a QR kódot vagy tölts le a „V – TAC Smart Light” applikációt az App Store (iOS) vagy Google Play (Android) online üzletek-ből.
3. lépés: Nyissa meg a „V – TAC Smart Light” applikációt és válasszon Regisztrációt. (lásd a 31. ábrát).
4. lépés:
 - A) Mobilszám: Válassza ki az országot, majd adja meg a mobil telefonszámát. Ha egyszer megadta, érintse meg a Tovább (Next) gombot (lásd a 32. ábrát).
 - B) E-mail: Adja meg az emailje azonosítóját és érintse meg a Tovább (Next) gombot.
5. lépés: Adja meg a hitelesítő kódot, amelyet a mobiljára/emailjére megérkezett, majd egy új jelszót gondoljon ki és rendelje meg a fiókjához. Ezt követően érintse meg a Megerősítés (Confirm) gombot – a regisztrációs folyamat befejezéséhez. (lásd a 33. ábrát). Egyszer készen van, akkor Önt át fogja irányítani a rendszer a „V – TAC Smart Light” kezdőlapjához (Home page-hez).
6. lépés: Érintse meg az Eszköz hozzáadás (Add device) vagy a „+” jelet. Győződjön meg arról, hogy a készülék bekapcsolt állapotban van. Ha szükséges – kapcsolja be. (lásd a 34. ábrát).
7. lépés: Az eszköz kiválasztásához, érintse meg Háztartási készülékek (Home appliances) elemet, majd válassza a (Robot vacuum) lehetőséget. Ezzel Ön elindítja az eszköz párosítási folyamatát az applikáció felé (az alkalmazáshoz). (lásd a 35. ábrát).
8. lépés: Párosítási folyamat
 - A) Kapcsolja be a porszívót oly módon, hogy egyszer megérinti a bekapcsoló gombot. Érintse meg folyamatosan kétszer a bekapcsoló gombot, hogy bekapcsolja a WiFi módot a párosításhoz. Megjegyzés: Ha párosítási problémával szembesül, kérjük érintse meg a Sugó (Help) gombot, a további utasítások megtekintése lehetőségéhez. (lásd a 36. ábrát).
 - C) Győződjön meg arról, hogy a lámpa gyorsan villog. Adja meg a WiFi jelszót, majd kattintson a Megerősítés (Confirm) gombra. (lásd a 36. és 37. ábrát).
9. lépés: Egyszer sikeresen befejezte a 8. Lépést, a program át fogja Önt irányítani a Párosítás most (Connecting now) oldalra, ahol az applikáció keresi, regisztrálja és inicializálja a készüléket (lásd a 36. ábrát). Egyszer készen, ez azt jelenti, hogy a készüléke sikeresen párosult.
10. lépés: Miután sikeresen párosította, átnevezheti a készüléket az Ön óhaja szerint. Ezután érintse meg a Befejezett (completed) gombot. (Lásd a 39. ábrát)
11. lépés: Most már elkezdheti a készülék vezérlését az alkalmazáson keresztül. Érintse meg az eszköz nevét a kezdőlapon, hogy belépjen a készülék vezérlési és funkciói közé. (Lásd a 40. ábrát)
12. lépés: Beállítások és opciók
 1. Alkalmazás kezelése

A kívánt tisztítási mód kiválasztásához koppintsa az előnyben részesített lehetőségek bármelyikére (újrátöltési mód, helyiségtisztítás, folttisztítás, széltisztítás) [11. ábra].

A tisztítózsilárdság-mód kiválasztásához érintse meg a Tisztítózsilárdság [11. ábra] elemet, és válassza ki a kívánt tisztítási mód beállítását, amelyet beállítani szeretne a készülékhez [12. ábra].

2. Programozás

Érintse meg a menetrend-beállítást [11. ábra], hogy belépjen az ütemezési felületbe, válassza az „Ütemezés hozzáadása” [13. ábra] menüpontot, és válassza az előnyben részesített munkaidőt és napot [14. és 15. ábra].
3. Start / Szünet / Készenléti / Alvó üzemmód

A robot elindításához / szüneteltetéséhez nyomja meg az „(X)” / „(X)” gombot (16. ábra); Megjegyzés: Amikor a robot 10 percnél többet áll, alvó üzemmódba lép; Ha alvó üzemmódban van, nyomja meg az “(X)” gombot, a robot készenléti üzemmódba kerül, a porszívó elindításához nyomja meg a kívánt tisztítási módot.
4. Munkahelyi térkép és tisztítási nyilvántartás

Az alkalmazás megmutatja a robot működő tisztítási útvonalának térképét (17. ábra); de lehet, hogy nem frissíti az adatokat valós időben; Koppintson a „Tisztítási rekord” elemre, ez megjeleníti a munkaidő és a megtisztított terület tisztítási nyilvántartásait, valamint törölheti az adatokat [18. ábra].
5. Keressen robotot

Lehet, hogy nem tudja, hol van a robot, amikor befejezi a tisztítást és leáll. Érintse meg a „Pozicionálás (X)” [19. ábra]; A készülék egy „Ding Dong” hanggal felszólítja Önt, hogy keresse meg a Robot porszívót.
6. Néma

Érintse meg a „Több” gombot a néma funkció beállító felületének belépéséhez [20. ábra]; Ha a némítás funkció aktív, a robot visszavonja a hangutasítást [21. ábra]
7. Támogatott harmadik fél ellenőrzése

A robot együttműködik az Amazon Alexa-val, a Google Assistant-nal és más harmadik fél által vezérelt eszközökkel. Koppintson a jobb felső sarokra [22. ábra], majd keresse meg a „Támogatott harmadik fél vezérlése” elemet, és koppintson a megfelelő ikonra a kapcsolat módjának megismeréséhez [23. ábra].
8. Eszközök megosztása

Csak egyetlen fő azonosító érhető el egyetlen eszköz számára. Ha meg akarja osztani a készüléket családtagjaival, koppintson a (X) elemre a jobb felső sarokban; Válassza az „Eszközök megosztása” elemet [24. ábra]; írja be a helyes regisztrált mobiltelefonszámot / e-mail azonosítót további felhasználók felvételéhez [25. ábra].

Megjegyzés: A többi felhasználónak regisztrálnia kell a V-TAC Smart Light ID azonosító hozzáadása előtt.
9. Nullázza a WiFi-t

Ha megváltoztatja a kapcsolatot a meglévő WIFI-hálózatról az új WIFI-hálózatra, újra kell csatlakoztatnia a robotot az új WIFI-hálózathoz a robot inicializálása után az alábbiak szerint: kapcsolja be a robotot, miután a „Welcome to robot használata” felszólítást adott, nyomja meg a Start (X) gombot folyamatosan kétszer, majd a hang jelzi a „Hálózat csatlakoztatása” feliratot, és a WIFI ikon (X) folyamatosan villogni kezd. A robot most már párosítható a V-TAC Smart Light App-rel.

UTILIZZO DEL PRODOTTO – PREPARAZIONE

RIMOZIONE DELLA PROTEZIONE

Prima di utilizzare il robot, rimuovere la striscia di protezione del robot (Si prega di fare riferimento alla Figura 1).

RICARICA DEL PRODOTTO

- 1. Posizionamento e ricarica:** La base di ricarica viene posizionata contro il muro e deve essere posizionata su una superficie piana. Non posizionare oggetti in un raggio di 0,5 m a sinistra e a destra e di 1,5 m in avanti. (Si prega di fare riferimento alla Figura 2).
- 2. Alimentazione:** Collegare l'alimentatore ad una presa DC.
- 3. Installazione della spazzola laterale:** Installare la spazzola laterale a sinistra o a destra (L/R) (Si prega di fare riferimento alla Figura 3).
- 4. Ricarica:** Posizionare il robot sulla base di ricarica per caricarlo (durante la carica, la spia lampeggia e una volta completata la ricarica la luce è costante. Il tempo di ricarica è di circa 5 ore) (Si prega di fare riferimento alla Figura 4). Durante il processo di pulizia, il host può percepire che la sua potenza è insufficiente e avviare automaticamente la modalità di ricarica e troverà automaticamente una stazione di ricarica per eseguire la ricarica. È anche possibile ordinare al dispositivo di avviare la modalità di ricarica premendo il tasto di ricarica del telecomando.

PRESTARE ATTENZIONE DURANTE LA RICARICA:

1. La base di ricarica non può essere utilizzata in un ambiente altamente riflettente come la luce solare diretta e una volta completata la ricarica la luce è costante. Se c'è un oggetto con una forte capacità riflettente, copritelo ad un'altezza di 7 cm dal suo fondo.
2. Per garantire il normale orario di lavoro del computer host, caricarlo completamente prima dell'uso. Il tempo di ricarica è di circa 5 ore.
3. Durante la ricarica non avviare l'unità del serbatoio dell'acqua per garantire la sicurezza della ricarica e per impedire che gli stracci bagnati danneggino il pavimento.

PULIZIA DEL PRODOTTO

In base alle diverse esigenze di pulizia questo prodotto ha una varietà di modalità di pulizia tra cui scegliere. È possibile avviare varie modalità di pulizia tramite il robot, il telecomando o l'applicazione della V-TAC "Smart Light".

PULIZIA AUTOMATICA:

Scenario applicabile: il metodo di pulizia più comunemente usato è quello nel quale il motore principale utilizza un percorso a forma di arco per pianificare e pulire l'intera casa in base all'effettivo ambiente domestico.

Metodo di impostazione: Nello stato di arresto, premere a lungo il tasto, quando la spia dell'indicatore del host è accesa, indica che il robot è in regime di ricarica. Quando si preme

il tasto per un breve periodo di tempo o quando si preme il fondo di pulizia automatica sul telecomando, il robot avvia la pulizia automatica. Affinché il robot possa avviare la modalità di super-funzione, premere di nuovo. (Si prega di fare riferimento alla Figura 5).

PULIZIA SOLTANTO DI UNA CAMERA:

Scenario applicabile: Pulizia soltanto di una camera

Metodo di impostazione: Fare clic sul pulsante di interruttore della modalità di controllo remoto per selezionare la modalità di pulizia soltanto di una camera ed iniziare a pulire la camera.

Suggerimento: Quando è necessario pulire soltanto una camera, chiudere la porta e il host eseguirà la pulizia centralizzata nella camera. Se questa camera non ha una base di ricarica, il dispositivo tornerà al punto originale. La modalità di pulizia soltanto di una camera è sempre la modalità di pulizia super-funzione.

PULIZIA DEI BORDI:

Scenario applicabile: Per la pulizia degli angoli interni, il robot pulisce lungo il perimetro di oggetti fissi (come per esempio i muri) e ritorna alla base di ricarica dopo aver finito con la pulizia dei bordi.

Metodo di impostazione: Selezionare la modalità di commutazione del telecomando per selezionare la modalità di pulizia dei bordi per iniziare la pulizia dei bordi.

CONTROLLO MANUALE:

Scenario applicabile: Adatto per il controllo manuale della pulizia.

Metodo di impostazione: Premere il tasto del telecomando per controllare il movimento in avanti e indietro della macchina e la sua inversione.

FUNZIONI - PAUSA, RIATTIVAZIONE E DISATTIVAZIONE

Pausa: Durante il funzionamento del robot, premere il tasto di pausa o il tasto di pausa del telecomando per mettere in pausa il funzionamento del robot.

Riattivazione: Se il robot smette di funzionare per più di dieci minuti, entrerà automaticamente in modalità di sospensione (le spie del robot si spegneranno). È possibile riattivare il robot premendo il tasto di avvio/pausa (tasto robot) sul dispositivo, quindi fare clic sul tasto del robot o sul qualsiasi tasto del telecomando e sull'applicazione per riavviare.

Disattivazione: Una volta che il robot ha smesso di funzionare, premere a lungo il tasto di avvio/pausa (tasto del robot) e la spia della macchina robotizzata si spegne per indicare che la macchina è stata disattivata.

* Dopo che il robot ha terminato il suo lavoro, si consiglia di non disattivarlo, in modo da mantenerlo in uno stato di carica, per poter eseguire meglio la sua funzione la prossima volta.

FUNZIONE – IMPOSTAZIONE DELLA PROGRAMMAZIONE TEMPORALE/ORARIO

Definire una programmazione temporale/orario Premere il pulsante del telecomando per impostare la programmazione temporale/orario del robot. Premere il pulsante, quindi premere il tasto per impostare l'orario di programmazione, una volta terminata la programmazione premere nuovamente il pulsante per completare le impostazioni. Il robot si ripulirà automaticamente all'orario impostato.

P.S. Prima di impostare una programmazione temporale/orario, è necessario utilizzare prima il pulsante per impostare l'orologio del robot. Premere il pulsante, quindi premere il tasto per impostare l'ora del robot e quando l'ora è stata selezionata e si è finito, l'impostazione è completata.

UTILIZZO DEL SERBATOIO DELL'ACQUA

* Non utilizzare la funzione di pulizia del pavimento sui tappeti.

Nota: Dopo aver pulito il pavimento, svuotare il serbatoio dell'acqua e rimuovere il pad di pulizia.

Aggiunta dell'acqua (Si prega di fare riferimento alla Figura 6).

Installazione del serbatoio dell'acqua (Si prega di fare riferimento alla Figura 7).

Installazione del pad di pulizia (Si prega di fare riferimento alla Figura 8).

Inizio della pulizia del pavimento (Si prega di fare riferimento alla Figura 9).

MANUTENZIONE – SCATOLA DELLA POLVERE

A. Premere il pulsante della scatola della polvere per rimuovere la scatola della polvere (Si prega di fare riferimento alla Figura 10).

B. Aprire il coperchio laterale della scatola della polvere (Si prega di fare riferimento alla Figura 11).

C. Scaricare i rifiuti (Si prega di fare riferimento alla Figura 12).

D. Aprire il filtro ad alta efficienza (Si prega di fare riferimento alla Figura 13).

E. Aprire il coperchio del filtro ad alta efficienza e rimuovere il filtro ad alta efficienza e il filtro principale ad alta efficienza. Il filtro ad alta efficienza non è consigliato per il lavaggio con acqua. Premere delicatamente per rimuovere la polvere (Si prega di fare riferimento alla Figura 14).

F. Risciacquare la schermata del filtro principale (Si prega di fare riferimento alla Figura 15).

G. La scatola della polvere deve essere pulita con un canovaccio. Evitare che l'acqua penetri nell'apertura del ventilatore durante la pulizia (Si prega di fare riferimento alla Figura 16).

H. Asciugare la scatola della polvere ed installare il filtro, conservarlo asciutto per garantirne la durata (Si prega di fare riferimento alla Figura 17).

Nota: Si consiglia di lavare il filtro principale con acqua 15-30 giorni dopo l'uso. La durata massima dello schermo del filtro ad alta efficienza è di 3 mesi.

I. Sostituire la schermata del filtro principale e la schermata del filtro ad alta efficienza nella scatola della polvere.

Nota:

1. Prima di installare la schermata del filtro, assicurarsi che la schermata del filtro ad alta efficienza e la schermata del filtro principale siano asciutti.

2. Non esporre il filtro ad alta efficienza e il filtro principale alla luce del sole.

J. Inserire il coperchio della scatola della polvere e installare la scatola della polvere sul robot.

Nota: Evitare che l'acqua penetri nell'apertura del ventilatore durante la pulizia.

MANUTENZIONE – SERBATOIO DELL'ACQUA E PAD DI PULIZIA

1. Rimuovere il serbatoio dell'acqua (Si prega di fare riferimento alla Figura 18).

2. Rimuovere il pad di pulizia (Si prega di fare riferimento alla Figura 19).

3. Svuotare/scaricare il serbatoio dell'acqua (Si prega di fare riferimento alla Figura 20).

4. Pulire il pad di pulizia (Si prega di fare riferimento alla Figura 21).

5. Asciugare il pad di pulizia (Si prega di fare riferimento alla Figura 22).

6. Asciugare il serbatoio dell'acqua o lasciarlo asciugare naturalmente (Si prega di fare riferimento alla Figura 23).

MANUTENZIONE – SPAZZOLA PRINCIPALE E SPAZZOLA LATERALE

1. Aprire il coperchio della spazzola principale (Si prega di fare riferimento alla Figura 24).

2. Rimuovere l'albero della spazzola principale (Si prega di fare riferimento alla Figura 25).

3. Utilizzare lo strumento in dotazione per la pulizia dei capelli arruffati.

(Pulizia della spazzola principale) (Si prega di fare riferimento alla Figura 26).

4. Pulizia della spazzola laterale (Si prega di fare riferimento alla Figura 27).

MANUTENZIONE – PIN DI CONTATTO DELLA STAZIONE DI RICARICA, SENSORE DI VISUALIZZAZIONE VERSO IL BASSO, RUOTE MOTRICI E RUOTA UNIVERSALE

Suggerimento: L'interno del polo di ricarica, il sensore di visualizzazione verso il basso e il pannello di rilevamento contengono componenti elettronici sensibili, si prega di utilizzare un panno asciutto per la pulizia e di non utilizzare panno umido per evitare danni causati dall'ingresso di acqua.

1. Pulire i pin di contatto della stazione di ricarica (Si prega di fare riferimento alla Figura 28).

2. Pulire il sensore di visualizzazione verso il basso (Si prega di fare riferimento alla Figura 29).

3. Pulire le ruote motrici e la ruota universale (Si prega di fare riferimento alla Figura 30).

Se non si utilizza il prodotto per un lungo periodo di tempo, si prega di caricarlo completamente prima di conservarlo. Disattivare il host e caricare il dispositivo ogni 3 mesi per evitare che la batteria si scarichi eccessivamente. Se la batteria è scarica o non viene utilizzata per un lungo periodo di tempo, il prodotto potrebbe non caricarsi. Si prega di contattare la nostra azienda per la manutenzione post-vendita, non smontare il prodotto da soli.

ISTRUZIONI PER L'INSTALLAZIONE DELL'APPLICAZIONE

Passaggio 1: Attiva il pulsante di attivazione del dispositivo.

Passaggio 2: Eseguire la scansione del codice QR specificato o scaricare "V-TAC Smart Light" dall'App Store (per iOS) o dal Google Play Store (per Android).

Passaggio 3: Aprire l'applicazione Smart Light della V-TAC e fare clic su registrati per creare un nuovo profilo. Se ha già un account esistente, procedere con il login. (Si prega di fare riferimento alla Figura 31).

Passaggio 4:

A) Numero di telefono cellulare: Selezionare il proprio paese, quindi inserire il proprio numero di cellulare. Quindi premere "Avanti" (Si prega di fare riferimento alla Figura 32).

B) E-mail: Inserire il proprio identificatore e-mail e premere „Avanti" (Si prega di fare riferimento alla Figura 32)

Passaggio 5: Inserire il codice di verifica che verrà inviato al suo numero di cellulare/identificatore e-mail, quindi assegna una nuova password al suo account e fare clic su "Conferma" per completare la procedura di registrazione. (Si prega di fare riferimento alla Figura 33). Una volta fatto sarà reindirizzato alla pagina iniziale della „V-TAC Smart Light".

Passaggio 6: Cliccare su „Aggiungi dispositivo" o sul simbolo +. Assicurarsi che il dispositivo sia attivato. (Si prega di fare riferimento alla Figura 34).

Passaggio 7: Per selezionare il dispositivo, fare clic su Home Applications, quindi selezionare "Robot Aspirapolvere" per avviare il processo di connessione del dispositivo all'applicazione. (Si prega di fare riferimento alla Figura 35).

Passo 8: Processo di connessione

A) Attivare l'aspirapolvere premendo una volta il pulsante di attivazione.

B) Premere il pulsante di attivazione due volte senza interruzione per attivare la modalità di connessione Wi-Fi.

Nota: In caso di problemi con la connessione, fare clic su "Guida" come mostrato di seguito per visualizzare ulteriori istruzioni (Si prega di fare riferimento alla Figura 36).

C) Confermare se la spia lampeggia rapidamente, inserire la password Wi-Fi e fare clic su "Conferma" (Si prega di fare riferimento alla Figura 36 & 37).

Passaggio 9: Una volta completato con successo il passaggio 8, verrà reindirizzato alla pagina "Connessione in corso", dove l'applicazione cerca, registra e avvia il dispositivo (Si prega di fare riferimento alla Figura 38). Una volta finito, il dispositivo verrà connesso correttamente.

Passaggio 10: Una volta connesso correttamente il dispositivo, rinominare il dispositivo in modo che corrisponda alle proprie preferenze. Quindi fare clic su "completato" (Si prega di fare riferimento alla Figura 39).

Passaggio 11: Ora può iniziare a controllare il proprio dispositivo con l'applicazione. Cliccare sul nome del dispositivo nella pagina principale per accedere ai controlli e alle funzionalità del dispositivo. (Si prega di fare riferimento alla Figura 40).

Passo 12: Modalità e caratteristiche

1. Lavoro con l'applicazione

Per scegliere la modalità di pulizia preferita, premere sull'una delle opzioni preferite (Modalità di ricarica, Pulizia della stanza, Pulizia delle macchie, Pulizia dei bordi) [Fig. 11].

Per scegliere la forza con la quale eseguire la pulizia, premere sulla Forza con la quale eseguire la pulizia [Fig. 11] e selezionare l'impostazione della modalità di pulizia che si desidera configurare per il dispositivo [Fig. 12].

2. Programmazione

Premere sull'impostazione di programmazione [Fig. 11] per accedere all'interfaccia di programmazione, selezionare "Add Schedule" (Aggiungi programma) [Fig. 13] e scegliere l'orario e il giorno preferiti per eseguire la pulizia [Fig. 14 e 15].

3. Avvio / Pausa / Standby / Modalità di sospensione

Premere sul "(X)" / "(X)" per avviare / mettere in pausa il robot [Fig. 16];

Nota: quando il robot rimane inattivo per più di 10 minuti, entra in modalità di sospensione; se è in modalità di sospensione e si fa clic sul "(X)", il robot "si sveglia" ed entra in modalità di standby; per avviare l'aspirapolvere premere sulla modalità di pulizia preferita.

4. Mappa di lavoro e registro delle pulizie

L'applicazione mostrerà una mappa del percorso di lavoro dal robot durante la pulizia [Fig. 17]; ma potrebbe non aggiornare i dati in tempo reale; premere sul "Cleaning record" (Registro delle pulizie) per visualizzare le registrazioni delle ore di lavoro di pulizia e dell'area pulita; inoltre è possibile cancellare i dati [Fig. 18].

5. Trovare il robot

È possibile non sapere dove si trova il robot dopo che ha terminato la pulizia e si è fermato. Premere sul "Positioning (X)" (Posizionamento) [Fig. 19]; il dispositivo emette un segnale acustico "Ding Dong" per poter trovare l'aspirapolvere Robot.

6. Muto

Premere sul "More" (Altro) per accedere all'interfaccia di impostazione della funzione Muto [Fig. 20]; se la funzione Muto è attiva, il robot annullerà il comando vocale [Fig. 21]

7. Controllo supportato da terzi

Il robot funziona con Amazon Alexa, Google Assistant ed altri dispositivi di gestione controllati da terzi. Premere nell'angolo in alto a destra [Fig. 22], quindi trovare "Supported Third-party Control" (Controllo supportato da terzi) e premere sull'icona appropriata per vedere le modalità di connessione [Fig. 23].

8. Condivisione di dispositivi

È disponibile un solo identificatore principale per un singolo dispositivo. Se si desidera condividere il dispositivo con altre persone della famiglia, premere sul (X) nell'angolo in alto a destra; selezionare "Share devices" (Condividi dispositivi) [Fig. 24]; digitare il numero di cellulare/ID e-mail registrato correttamente per aggiungere altri utenti [Fig. 25].

Nota: Gli altri utenti devono registrarsi con l'ID V-TAC Smart Light prima di poter essere aggiunti.

9. Ripristinare l'Wi-Fi

Quando si cambia la connessione esistente alla rete Wi-Fi con una nuova rete Wi-Fi, è necessario ricollegare il robot alla nuova rete Wi-Fi dopo aver inizializzato il robot come segue: attivare il robot, dopo il messaggio vocale "Welcome to use sweeping robot" (Benvenuto per usare il robot di pulizia), premere il pulsante di avvio (X) due volte senza interruzione, quindi viene inviato il messaggio vocale "Connecting network" (Connessione in rete) e l'icona Wi-Fi (X) inizia a lampeggiare costantemente. Adesso il robot può riconnettersi con l'applicazione V-TAC Smart Light.

ΧΡΗΣΗ ΤΟΥ ΠΡΟΪΟΝΤΟΣ – ΠΡΟΕΤΟΙΜΑΣΙΑ

ΑΦΑΙΡΕΣΗ ΤΗΣ ΠΡΟΣΤΑΣΙΑΣ

Πριν να χρησιμοποιήσετε το ρομπότ, αφαιρέστε την προστατευτική ταινία του ρομπότ (δείτε εικόνα 1)

ΦΟΡΤΙΣΗ ΤΟΥ ΠΡΟΪΟΝΤΟΣ

- 1. Τοποθέτηση και φόρτιση:** Η βάση φόρτισης τοποθετείται απέναντι στον τοίχο και πρέπει να τοποθετηθεί σε επίπεδη επιφάνεια. Μην τοποθετήσετε αντικείμενα σε απόσταση 0.5 εκ. Στα αριστερά και στα δεξιά και 1.5 εκ. προς τα εμπρός. (δείτε εικόνα 2)
- 2. Τροφοδοσία ρεύματος:** Συνδέστε το μετασχηματιστή σε βύσμα συνεχούς ρεύματος.
- 3. Εγκατάσταση πλευρικής βούρτσας:** Εγκαταστήστε την πλευρική βούρτσα στα αριστερά ή στα δεξιά (L/R) (δείτε την εικόνα 3).
- 4. Φόρτιση:** Τοποθετήστε το ρομπότ στη βάση φόρτισης, για να τον φορτίσετε (κατά τη διάρκεια της φόρτισης, το ενδεικτικό φως αναβοσβήνει και αφού η φόρτιση ολοκληρωθεί, το φως παραμένει σταθερό. Ο χρόνος φόρτισης είναι περίπου 5 ώρες) (δείτε εικόνα 4)

Κατά τη διαδικασία καθαρισμού ο κεντρικός υπολογιστής μπορεί να διαπιστώσει ότι η ισχύς του δεν είναι αρκετή και να ξεκινήσει αυτόματα λειτουργία φόρτισης. Αυτός αυτόματα θα βρει σταθμό φόρτισης, για να πραγματοποιεί τη φόρτιση. Εσείς μπορείτε να διατάξετε στη συσκευή να ξεκινήσει λειτουργία φόρτισης, πατώντας το πλήκτρο φόρτισης στο τηλεχειρισμό.

ΠΡΟΣΟΧΗ ΠΡΙΝ ΤΗ ΦΟΡΤΙΣΗ:

1. Η βάση φόρτισης δεν μπορεί να χρησιμοποιείται σε περιβάλλον με ιδιαίτερη αντανάκλαση, όπως άμεσο ηλιακό φως και καθρέπτες, που βρίσκονται κοντά. Εάν υπάρχει οποιοδήποτε αντικείμενο με ισχυρή ικανότητα αντανάκλασης, καλύψτε το σε ύψος 7 εκ. από το κάτω μέρος του.
2. Για να εξασφαλίσετε τις κανονικές ώρες εργασίες του κεντρικού υπολογιστή, φορτίστε πλήρως πριν χρήση. Ο χρόνος φόρτισης είναι συνήθως 5 ώρες.
3. Κατά τη διάρκεια της φόρτισης μην ξεκινήσετε τον εξοπλισμό του δεξαμενή νερού, για να εξασφαλίσετε την ασφάλεια της φόρτισης και για να αποφύγετε τις ζημιές στο πάτωμα από υγρά υφάσματα.

ΚΑΘΑΡΙΣΜΟΣ ΤΟΥ ΠΡΟΪΟΝΤΟΣ

Ανάλογα με τις διαφορετικές ανάγκες καθαρισμού, αυτό το προϊόν έχει διαφορετικές λειτουργίες καθαρισμού, τις οποίες μπορείτε να επιλέξετε. Μπορείτε να ξεκινήσετε διαφορετική λειτουργία καθαρισμού από το ρομπότ, από το τηλεχειρισμό ή από την Εφαρμογή “Smart Light” του V-TAC.

ΑΥΤΟΜΑΤΟΣ ΚΑΘΑΡΙΣΜΟΣ:

Εφαρμοστέο σενάριο: Η πιο συχνή μέθοδος καθαρισμού είναι, ότι ο βασικός κινητήρας χρησιμοποιεί διαδρομή σχήματος τόξου για το σχεδιασμό και τον καθαρισμό ολόκληρου του σπιτιού ανάλογα με το τρέχον περιβάλλον του σπιτιού.

Μέθοδος ρύθμισης: Σε κατάσταση απενεργοποίησης, πατήστε το πλήκτρο επί μακρόν. Όταν το ενδεικτικό φως του κεντρικού υπολογιστή είναι αναμμένο, αυτό δείχνει ότι το ρομπότ είναι σε λειτουργία τροφοδοσίας. Όταν πατήστε το πλήκτρο του τηλεχειρισμού για μικρό χρονικό διάστημα (ή όταν πατηθεί ο πάτος αυτόματου καθαρισμού), το ρομπότ αρχίζει να καθαρίζει αυτόματα.

Για να ενεργοποιηθεί το ρομπότ σε σούπερ λειτουργία, πατήστε ακόμη μια φορά. (δείτε εικόνα 5)

ΚΑΘΑΡΙΣΜΟΣ ΕΝΟΣ ΔΩΜΑΤΙΟΥ:

Εφαρμοστέο σενάριο: Καθαρισμός ενός δωματίου

Μέθοδος ρύθμισης: Πατήστε το κουμπί για μετάβαση σε λειτουργία του τηλεχειρισμού, για να επιλέξετε λειτουργία «Καθαρισμός ενός δωματίου» και να ξεκινήσει ο καθαρισμός ενός δωματίου.

Συμβουλή: Όταν είναι απαραίτητο να καθαρίσετε μόνο ένα δωμάτιο, κλείστε την πόρτα και ο κεντρικός υπολογιστής θα πραγματοποιήσει κεντροκοιμημένο καθαρισμό στο δωμάτιο. Εάν σε αυτό το δωμάτιο δεν υπάρχει βάση φόρτισης, η συσκευή θα επιστραφεί στην αρχική θέση της.

Η λειτουργία καθαρισμού ενός δωματίου είναι πάντα σούπερ λειτουργία καθαρισμού.

ΚΑΘΑΡΙΣΜΟΣ ΑΚΡΩΝ:

Εφαρμοστέο σενάριο: Για εσωτερικό καθαρισμό άκρων, το ρομπότ καθαρίζει την περίμετρο σταθερών αντικειμένων (όπως τοίχοι) και επιστρέφεται εύκολα στη βάση φόρτισης μετά από την ολοκλήρωση του καθαρισμού των άκρων.

Μέθοδος ρύθμισης: Επιλέξτε τη λειτουργία μετάβασης του τηλεχειρισμού, για να επιλέξετε λειτουργία «Καθαρισμός των άκρων», έτσι ώστε να ξεκινήσει ο καθαρισμός των άκρων.

ΧΕΙΡΟΚΙΝΗΤΟΣ ΧΕΙΡΙΣΜΟΣ:

Εφαρμοστέο σενάριο: Κατάλληλο για χειροκίνητο χειρισμό καθαρισμού.

Μέθοδος ρύθμισης: Πατήστε το κουμπί του τηλεχειρισμού, για να ελέγχετε την κίνηση της μηχανής προς τα εμπρός και προς τα πίσω και τη στροφή της.

ΛΕΙΤΟΥΡΓΙΕΣ – ΠΑΥΣΗ, ΑΦΥΠΝΙΣΗ ΚΑΙ ΣΒΗΣΙΜΟ

Παύση: Κατά τη διάρκεια της χρήσης του ρομπότ, πατήστε το πλήκτρο παύσης ή το πλήκτρο παύσης του τηλεχειρισμού, για να παύσετε τη χρήση του ρομπότ.

Αφύπνιση: Εάν το ρομπότ σταματά να λειτουργεί για περισσότερο από δέκα λεπτά, αυτό αυτόματα θα μεταβαίνει σε λειτουργία αποκοίμισης (Τα φώτα του ρομπότ θα σβήσουν). Εσείς μπορείτε να ξυπνήσετε το ρομπότ, πατώντας το πλήκτρο ξεκινήματος/παύσης (πλήκτρο ρομπότ) στη συσκευή, μετά πατήστε στο πλήκτρο του ρομπότ ή στο οποιοδήποτε πλήκτρο του τηλεχειρισμού και στην Εφαρμογή για επανεκκίνηση.

Σβήσιμο: Αφού το ρομπότ σταματήσει να λειτουργήσει, πατήστε το πλήκτρο ξεκινήματος/παύσης (πλήκτρο ρομπότ) επί μακρόν και το ενδεικτικό φως του ρομπότ σβήνεται, για να δείξει, ότι η μηχανή είναι απενεργοποιημένη.

*Αφού το ρομπότ σταματήσει να λειτουργήσει, συνιστάται να μην το σβήσετε, έτσι που να το διατηρείτε φορτισμένο, για να είναι σε θέση να πραγματοποιεί τη λειτουργία του καλύτερα.

ΛΕΙΤΟΥΡΓΙΑ – ΡΥΘΜΙΣΗ ΧΡΟΝΟΔΙΑΓΡΑΜΜΑΤΟΣ

Ορισμός χρονοδιαγράμματος

Πατήστε το κουμπί του τηλεχειρισμού, για να ορίσετε χρονοδιάγραμμα του ρομπότ. Πατήστε το κουμπί, μετά πατήστε το πλήκτρο, για να ορίσετε το χρόνο για Ορισμό του χρονοδιαγράμματος και όταν είστε έτοιμοι. Πατήστε ξανά το κουμπί, για να ολοκληρώσετε τις ρυθμίσεις. Το ρομπότ θα καθαριστεί αυτόματα την ορισμένη ώρα.

ΥΓ. Πριν τη ρύθμιση χρονοδιαγράμματος είναι απαραίτητο να χρησιμοποιήσετε το κουμπί, για να μπορείτε πρώτα να ρυθμίσετε το ρολόι του ρομπότ. Πατήστε το κουμπί, μετά πατήστε το πλήκτρο, για να ρυθμίσετε ώρα του Ρομπότ και όταν έχετε επιλέξει την ώρα και είστε έτοιμοι, η ρύθμιση ολοκληρώνεται.

ΧΡΗΣΗ ΤΟΥ ΔΕΞΑΜΕΝΗ ΝΕΡΟΥ

*Μη χρησιμοποιήσετε τη λειτουργία σκουπίσματος πατώματος στα χαλιά.

Παρατήρηση: Αφού έχετε σκουπίσει το πάτωμα, αδειάστε το δεξαμενή νερού και αφαιρέστε την επένδυση καθαρισμού.

Πρόσθεση νερού (δείτε εικόνα 6)

Τοποθέτηση δεξαμενή νερού (δείτε εικόνα 7)

Εγκατάσταση της επένδυσης καθαρισμού (δείτε εικόνα 8)

Ξεκίνημα καθαρισμού του πατώματος (δείτε εικόνα 9)

ΣΥΝΤΗΡΗΣΗ – ΚΟΥΤΙ ΣΚΟΝΗΣ

A. Πατήστε το κουμπί του κουτιού σκόνης, για να βγάλετε το κουτί σκόνης (δείτε εικόνα 10)

B. Ανοίξτε το πλαϊνό καπάκι του κουτιού σκόνης (δείτε εικόνα 11)

Γ. Απορρίψτε τα απορρίμματα (δείτε εικόνα 12)

Δ. Ανοίξτε το φίλτρο υψηλής απόδοσης (δείτε εικόνα 13)

E. Ανοίξτε το καπάκι του φίλτρου υψηλής απόδοσης και αφαιρέστε το. Το φίλτρο υψηλής απόδοσης και το βασικό φίλτρο υψηλής απόδοσης. Το φίλτρο υψηλής απόδοσης δεν συνιστάται για πλύσιμο με νερό. Πατήστε προσεκτικά, για να αφαιρέσετε τη σκόνη (δείτε εικόνα 14)

ΣΤ. Ξεπλύνετε την οθόνη του βασικού φίλτρου (δείτε εικόνα 15)

Z. Το κουτί σκόνης πρέπει να καθαριστεί με πετσέτα πιάτων. Μην επιτρέψτε την εκροή νερού στη θύρα του ανεμιστήρα κατά τη διάρκεια του καθαρισμού (δείτε εικόνα 16)

H. Στεγνώστε το κουτί σκόνης και εγκαταστήστε το φίλτρο και διατηρήστε το κουτί στεγνό, για να διασφαλίσετε τη διάρκεια ζωής του (δείτε εικόνα 17)

Παρατήρηση: Συνιστάται να πλένετε το βασικό συρρωτήρι με νερό 15 – 30 ημέρες μετά από τη χρήση του. Η μέγιστη διάρκεια ζωής της οθόνης του φίλτρου υψηλής απόδοσης είναι 3 μήνες.

Θ. Αντικαταστήστε την οθόνη του βασικού φίλτρου και την οθόνη του φίλτρου υψηλής απόδοσης στο κουτί σκόνης.

Παρατήρηση:

1. Πριν να εγκαταστήσετε την οθόνη φίλτρου, βεβαιωθείτε ότι η οθόνη του φίλτρου υψηλής απόδοσης και η οθόνη του βασικού φίλτρου είναι στεγνές.

2. Μην αφήσετε το συρρωτήρι υψηλής απόδοσης και το βασικό συρρωτήρι σε ηλιακό φως.

1. Τοποθετήστε το καπάκι του κουτιού σκόνης και εγκαταστήστε το κουτί σκόνης στο ρομπότ.

Παρατήρηση: Μην επιτρέψτε την εκροή νερού στη θύρα του ανεμιστήρα κατά τη διάρκεια του καθαρισμού.

ΣΥΝΤΗΡΗΣΗ – ΔΕΞΑΜΕΝΗΣ ΝΕΡΟΥ ΚΑΙ ΕΠΕΝΔΥΣΗ ΚΑΘΑΡΙΣΜΟΥ

1. Αφαιρέστε το δεξαμενή νερού (δείτε εικόνα 18).

2. Αφαιρέστε την επένδυση καθαρισμού (δείτε εικόνα 19).

3. Αδειάστε/αποστραγγίστε το δεξαμενή νερού (δείτε εικόνα 20).

4. Καθαρίστε την επένδυση καθαρισμού (δείτε εικόνα 21).

5. Στεγνώστε την επένδυση καθαρισμού (δείτε εικόνα 22).

6. Στεγνώστε το δεξαμενή νερού ή αφήστε τον να στεγνώσει μόνος του (δείτε εικόνα 23).

ΣΥΝΤΗΡΗΣΗ – ΒΑΣΙΚΗ ΒΟΥΡΤΣΑ ΚΑΙ ΠΛΑΪΝΗ ΒΟΥΡΤΣΑ

1. Ανοίξτε τη συσκευή επικάλυψης της βασικής βούρτσας (δείτε εικόνα 24).

2. Αφαιρέστε τον άξονα της βασικής βούρτσας (δείτε εικόνα 25).

3. Χρησιμοποιήστε το βοηθητικό εργαλείο για καθαρισμό μπερδεμένων τριχών.

(Βασική βούρτσα καθαρισμού) (δείτε εικόνα 26).

4. Καθαριστική πλαϊνή βούρτσα (δείτε εικόνα 27).

ΣΥΝΤΗΡΗΣΗ – ΠΙΝΕΖΕΣ ΣΤΑΘΜΟΥ ΦΟΡΤΙΣΗΣ, ΑΙΣΘΗΤΗΡΑΣ ΟΡΑΤΟΤΗΤΑΣ ΠΡΟΣ ΤΑ ΚΑΤΩ, ΜΟΝΑΔΑ ΘΕΣΗΣ ΣΕ ΚΙΝΗΣΗ ΚΑΙ ΤΡΟΧΟ ΚΑΘΟΛΙΚΟΣ ΧΡΗΣΗΣ

Συμβουλή: Το εσωτερικό μέρος του στοιχείου του πόλου φόρτισης, ο αισθητήρας ορατότητας προς τα κάτω και η προστατευτική επιφάνεια περιέχουν ευαίσθητα ηλεκτρονικά στοιχεία. Χρησιμοποιήστε στεγνή πετσέτα πιάτων κατά τον καθαρισμό και μη χρησιμοποιήστε υγρή πετσέτα πιάτων, για να αποφύγετε ζημιές, που έχουν προκληθεί από τη διασίδυση νερού.

1. Καθαρίστε τις πινέζες του σταθμού φόρτισης (δείτε εικόνα 28).

2. Καθαρίστε τον αισθητήρα ορατότητας προς τα κάτω (δείτε εικόνα 29).

3. Καθαρίστε τους κινητήριους τροχούς και τον τροχό καθολικής χρήσης (δείτε εικόνα 30).

Εάν δεν χρησιμοποιείτε το Προϊόν για μεγάλο χρονικό διάστημα, φορτίστε το προσεκτικά, πριν να το αποθηκεύσετε. Απενεργοποιήστε τον κεντρικό υπολογιστή και φορτίστε τη συσκευή κάθε 3 μήνες, για να αποφύγετε την υπερβολική εκφόρτιση της μπαταρίας. Εάν η μπαταρία είναι υπερβολικά εκφορτισμένη και δεν χρησιμοποιείται για μεγάλο χρονικό διάστημα, είναι δυνατό το Προϊόν να μην φορτίζεται. Επικοινωνήστε μαζί με την υπηρεσία εξυπηρέτησης πελατών μετά την πώληση, μην αποσυναρμολογήσετε το Προϊόν μόνοι σας.

ΟΔΗΓΙΕΣ ΕΦΑΡΜΟΓΗΣ ΕΓΚΑΤΑΣΤΑΣΗΣ

Βήμα 1: Ενεργοποιήστε το κουμπί φόρτισης της συσκευής.

Βήμα 2: Κάντε σάρωση του QR κώδικα ή κατεβάστε το „V-TAC Smart Light” από το Κατάστημα εφαρμογών (για iOS) ή από το Κατάστημα της Google Play (για Android).

Βήμα 3: Ανοίξτε την εφαρμογή Smart Light του V-TAC και επιλέξτε εγγραφή, για να δημιουργήσετε καινούργιο λογαριασμό. Εάν ήδη έχετε υφιστάμενο λογαριασμό, προχωρήστε σε σύνδεση. (δείτε εικόνα 13)

Βήμα 4:

A) Αριθμός κινητού τηλεφώνου: Επιλέξτε τη χώρα, μετά από το οποίο πληκτρολογήστε τον αριθμό του κινητού τηλεφώνου σας. Μετά επιλέξτε «Επόμενο» (δείτε εικόνα 32).

B) Ηλεκτρονικό ταχυδρομείο: Πληκτρολογήστε τη διεύθυνση ηλεκτρονικού ταχυδρομείου σας και επιλέξτε «Επόμενο» (δείτε εικόνα 32).

Βήμα 5: Πληκτρολογήστε τον κωδικό επαλήθευσης, που θα αποσταλεί στον αριθμό του κινητού τηλεφώνου σας / στο ηλεκτρονικό ταχυδρομείο σας, μετά δημιουργήστε καινούργιο κωδικό πρόσβασης και επιλέξτε «Συνεχίζω», για να ολοκληρώσετε τη διαδικασία εγγραφής. (δείτε εικόνα 33). Αφού έχετε μιλήσει, θα προσανατολιστείτε στην αρχική σελίδα της „V-TAC Smart Light”.

Βήμα 6: Επιλέξτε «Πρόσθεση συσκευής» ή το σύμβολο +. Επιβεβαιωθείτε ότι η συσκευή είναι ενεργοποιημένη. (δείτε εικόνα 34)

Βήμα 7: Για να επιλέξετε τη συσκευή, επιλέξτε «Οικιακές εφαρμογές», μετά επιλέξτε «Ηλεκτρική σκούπα – ρομπότ», για να ξεκινήσετε τη διαδικασία σύνδεσης της συσκευής με την Εφαρμογή. (δείτε εικόνα 35)

Βήμα 8: Διαδικασία σύνδεσης

A) Ενεργοποιήστε την ηλεκτρική σκούπα πατώντας μία φορά το κουμπί τροφοδοσίας.

B) Πατήστε το κουμπί της τροφοδοσίας δύο φορές χωρίς διακοπή για να ενεργοποιήσετε τη λειτουργία σύνδεσης WiFi.

Παρατήρηση: Εάν έχετε προβλήματα με τη σύνδεση, επιλέξτε «Βοήθεια», όπως περιγράφεται παρακάτω, για να δείτε τις επιπρόσθετες οδηγίες (δείτε εικόνα 36).

Γ) Επιβεβαιώστε ότι το φως αναβοσβήνει γρήγορα, πληκτρολογήστε το Wi-Fi κωδικό πρόσβασης και επιλέξτε «Επιβεβαιώνω» (δείτε εικόνες 36 και 37).

Βήμα 9: Αφού έχετε ολοκληρώσει επιτυχημένα βήμα 8, θα προσανατολιστείτε στη σελίδα «Τρέχουσα σύνδεση», όπου η Εφαρμογή ζητεί, εγγράφει και αρχικοποιεί τη συσκευή (δείτε εικόνα 38). Αφού ολοκληρώσετε με αυτό, η συσκευή σας θα έχει συνδεθεί επιτυχημένα.

Βήμα 10: Αφού η συσκευή σας έχει συνδεθεί επιτυχημένα, αλλάξτε το όνομα της συσκευής, για να αντιστοιχεί στις προτιμήσεις σας. Μετά επιλέξτε «ολοκληρωμένο» (δείτε εικόνα 39).

Βήμα 11: Μπορείτε να αρχίσετε να χειρίζεστε τη συσκευή σας με την Εφαρμογή. Πατήστε το όνομα της συσκευής στην κύρια σελίδα, για να μπείτε στους μηχανισμούς ελέγχου και στις λειτουργίες της συσκευής. (δείτε εικόνα 40).

Βήμα 12: Λειτουργίες και επιλογές

1. Λειτουργία με την εφαρμογή

Για να επιλέξετε την προτιμώμενη λειτουργία καθαρισμού, πατήστε οποιαδήποτε από τις προτιμώμενες επιλογές (λειτουργία επαναφόρτισης, καθαρισμός χώρου, καθαρισμός κηλίδων, καθαρισμός ακρών) [Εικόνα 11].

Για να επιλέξετε την ισχύ του καθαρισμού, πατήστε Ισχύ καθαρισμού [Εικόνα 11] και επιλέξτε την επιθυμητή ρύθμιση λειτουργίας καθαρισμού που θέλετε να ρυθμίσετε για τη συσκευή [Εικόνα 12].

2. Προγραμματισμός

Πατήστε τη ρύθμιση προγραμματισμού [Εικόνα 11] για να μπείτε στην διεπαφή προγραμματισμού, επιλέξτε "Add Schedule" (Προσθήκη προγράμματος) [Εικόνα 13] και επιλέξτε την επιθυμητή ώρα και ημέρα για λειτουργία [Εικόνα 14 και 15].

3. Έναρξη / Παύση / Αναμονή / Λειτουργία ύπνου

Πατήστε "(X)" / "(X)" για να ενεργοποιηστεί / παύσετε το ρομπότ [Εικόνα 16].

Σημείωση: Όταν το ρομπότ είναι αδρανές για περισσότερο από 10 λεπτά, αυτό μπαίνει σε λειτουργία αναμονής. Αν είναι σε λειτουργία αναμονής, πατήστε "(X)". Το ρομπότ "ξυπνά" και μπαίνει σε λειτουργία αναμονής. Για να ενεργοποιήσετε την ηλεκτρική σκούπα, πατήστε την προτιμώμενη λειτουργία καθαρισμού.

4. Χάρτης εργασίας και αρχαία καθαρισμού

Η εφαρμογή δείχνει ένα χάρτη της διαδρομής εργασίας που διανύθηκε από το ρομπότ κατά τον καθαρισμό [Εικόνα 17], αλλά δεν μπορεί να ανανεώσει τα δεδομένα σε πραγματικό χρόνο. Κάντε κλικ στο "Cleaning record" (Εγγραφή καθαρισμού) για να εμφανιστούν οι εγγραφές του χρόνου λειτουργίας και της εκκαθαρισμένης περιοχής. Επίσης, μπορείτε να διαγράψετε δεδομένα [Εικόνα 18].

5. Εύρεση του ρομπότ

Μπορεί να μην ξέρετε πού βρίσκεται το ρομπότ αφού τελείωσε με τον καθαρισμό και σταμάτησε. Πατήστε "Positioning" (Τοποθέτηση) (X) [Εικόνα 19]. Η συσκευή εκτέμπει ένα ηχητικό σήμα ώστε να το βρείτε.

6. Σίγαση

Πατήστε "More" (Περισσότερα) για να μπείτε στη διεπαφή ρύθμισης της λειτουργίας σίγασης [Εικόνα 20]. Εάν η λειτουργία σίγασης είναι ενεργή, το ρομπότ ακυρώνει τα φωνητικά μηνύματα [Εικόνα 21].

7. Υποστηριζόμενος έλεγχος τρίτων

Το ρομπότ λειτουργεί με την Amazon Alexa, Google Assistant και μερικές άλλες συσκευές ελέγχου τρίτων. Πατήστε την επάνω δεξιά γωνία [Εικόνα 22], βρείτε "Supported Third-party Control" (Υποστηριζόμενος έλεγχος τρίτων) και πατήστε τη σχετική εικόνα για να δείτε τους τρόπους σύνδεσης [Εικόνα 23].

8. Κοινή χρήση συσκευών

Για μία συσκευή υπάρχει μόνο ένα βασικό αναγνωριστικό. Εάν θέλετε να χρησιμοποιήσετε τη συσκευή με άλλα άτομα στην οικογένεια, πατήστε (X) στην επάνω δεξιά γωνία. Επιλέξτε "Share devices" (Κοινή χρήση συσκευών) [Εικόνα 24] και πληκτρολογήστε το σωστό αριθμό τηλεφώνου / ηλεκτρονικού ταχυδρομείου για να προσθέσετε άλλους χρήστες [Εικόνα 25]. Σημείωση: Για να προστεθούν, οι άλλοι χρήστες πρέπει να εγγραφούν με το V-TAC Smart Light ID.

9. Επαναφορά του WIFI

Σε περίπτωση αλλαγής ενός υπάρχοντος δικτύου WIFI με ένα νέο δίκτυο WIFI, πρέπει να επανασυνδέσετε το ρομπότ στο νέο δίκτυο WIFI μετά την αρχικοποίησή του ως εξής: Ενεργοποιήστε το ρομπότ μετά το φωνητικό μήνυμα "Welcome to use sweeping robot" (Καλωσόρισες στη χρήση του ρομπότ καθαρισμού), πατήστε το κουμπί έναρξης (X) δύο φορές χωρίς διακοπή, μετά αποστέλλεται το φωνητικό μήνυμα "Connecting network" (Σύνδεση με δίκτυο) και η εικόνα του WIFI (X) αρχίζει να αναβοσβήνει συνεχώς. Το ρομπότ μπορεί τώρα να επανασυνδεθεί με την εφαρμογή V-TAC Smart Light.

KORZYSTANIE Z PRODUKTU - PRZYGOTOWANIE

USUNIĘCIE OSŁONY

Przed użyciem robota należy usunąć taśmę ochronną (patrz Rysunek 1)

ŁADOWANIE PRODUKTU

- 1. Umieszczenie i ładowanie:** Pojemnik ładujący rozmieszcza się przy ścianie i powinien być umieszczony na płaskiej powierzchni. Nie należy umieszczać przedmiotów w zakresie 0,5 m po lewej oraz po prawej stronie i 1.5 m z przodu. (Patrz Rysunek 2).
- 2. Zasilanie elektryczne:** Podłącz adapter zasilacza do gniazdka prądu stałego.
- 3. Montaż szczołki bocznej:** Zamontuj szczołkę boczną na lewym lub prawym boku (L / R) (patrz Rysunek 3).
- 4. Ładowanie:** Postaw robot na podstawie ładującej w celu naładowania go (podczas ładowania wskaźnik świetlny mruga; po zakończeniu ładowania światło staje się stałe. Czas ładowania wynosi około 5 godzin) (patrz Rysunek 4).

Podczas procesu sprzątania host może stwierdzić, że jego moc jest niewystarczająca i automatycznie rozpocząć tryb doładowania się; w takim razie on automatycznie znajdzie stację ładującą, aby wykonać doładowanie się. Możesz w trybie ręcznym zarządzić urządzeniu rozpocząć cykl ładowania, naciskając klawisz ładowania na pilocie zdalnego sterowania.

UWAGĘ PODCZAS ŁADOWANIA:

1. Podstawa ładująca nie może być używana w silnie odbijającym środowisku, takim np. jak bezpośrednie światło słoneczne i w pobliżu lustra. W przypadku, jeśli obok znajduje się jakikolwiek przedmiot o silnym odbiciu, proszę przykryć go na wysokości 7 cm od jego dolnej części.
2. Aby zapewnić normalne godziny pracy komputera hosta, przed użyciem naładuj całkowicie. Czas ładowania wynosi zazwyczaj 5 godzin.
3. Podczas ładowania nie wolno uruchamiać zbiornik wody, aby zapewnić bezpieczeństwo naładowania urządzenia oraz aby zapobiec uszkodzeniu podłogi mokrymi szmatami.

SPRZĄTANIE ZA POMOCĄ PRODUKTU

Zgodnie z różnymi potrzebami sprzątania, ten produkt wyposażony jest w różne tryby sprzątania, z których można wybierać. Można uruchomić inny tryb sprzątania na samym robocie, na pilocie zdalnego sterowania lub za pomocą aplikacji „Smart Light” V-TAC.

AUTOMATYCZNE SPRZĄTANIE:

Stosowane scenariusze: Najczęściej używana metoda sprzątania polega na tym, że podstawowy silnik używa ścieżki w kształcie łuku w celu zaplanowania i sprzątania całego domu zgodnie z aktualnym środowiskiem domu.

Metoda ustawiania: Gdy urządzenie jest wyłączone, naciśnij klawisz długo. Podczas kontroli na hoście jest włączona, pokazuje ona, że robot jest w trybie zasilania. Po naciśnięciu klawisza przez krótki okres czasu (lub po naciśnięciu spodu urządzenia w celu automatycznego sprzątania) na pilocie zdalnego sterowania robot automatycznie rozpoczyna sprzątanie. Dla uruchomienia trybu funkcji super robota naciśnij jeszcze raz. (Patrz Rysunek 5).

SPRZĄTANIE W JEDNYM POKOJU:

Stosowane scenariusze: Sprzątanie w jednym pokoju

Metoda ustawiania: Naciśnij przycisk przełączenia trybu na pilocie zdalnego sterowania, aby wybrać tryb Sprzątania w jednym pokoju i zacznij sprzątać jeden pokój.

Wskazówka: Przy sprzątaniu tylko jednego pokoju zamknij drzwi, dalej host przeprowadzi centralizowane sprzątanie w pokoju. Jeśli w tym właśnie pokoju brak podstawki ładującej, urządzenie powróci do swojego podstawowego punktu ładowania. Tryb sprzątania jednego pokoju zawsze jest w trybie funkcji Super Clean.

SPRZĄTANIE KRAWĘDZI:

Stosowane scenariusze: W celu wewnętrznego sprzątania rogów robot sprząta obwód stałych obiektów (takich jak ściany) i po zakończeniu sprzątania krawędzi powraca do ładowarki.

Metoda ustawiania: Wybierz tryb przełączania na pilocie zdalnego sterowania, aby wybrać tryb sprzątania krawędzi, aby rozpocząć sprzątanie krawędzi w pomieszczeniu.

STEROWANIE RĘCZNE:

Stosowane scenariusze: Odpowiedni do ręcznego sterowania procesu sprzątania.

Metoda ustawiania: Naciśnij przycisk na pilocie zdalnego sterowania, aby kontrolować trasę ruchu maszyny do przodu i do tyłu oraz jej odwracanie.

FUNKCJE - PAUZA, OBUDZENIE I WYŁĄCZENIE

Pausa: Podczas pracy robota naciśnij klawisz pauzy na samym robocie lub klawisz pauzy na pilocie zdalnego sterowania, aby zatrzymać operację roboczą.

Obudzenie: Jeśli robot przestanie działać dłużej niż dziesięć minut, automatycznie przejdzie w tryb uśpienia (światła robota zgasną). Możesz obudzić robot naciskając klawisz start / pauza (klawisz na robocie) na samym urządzeniu, a następnie naciśnij przycisk na robocie lub dowolny klawisz na pilocie zdalnego sterowania albo w aplikacji w celu ponownego uruchomienia robota.

Wyłączenie: Gdy robot przestanie działać, naciśnij klawisz start / pauza (klawisz na robocie) długo, kontrolka robota wyłączy się, wskazując, że maszyna jest wyłączona.

* Gdy robot zakończy pracę, zaleca się nie wyłączać go, ale przechowywać w stanie załadowanym dla tego, aby następnym razem mógł lepiej wykonywać swoją funkcję.

FUNKCJA - USTAWIANIE HARMONOGRAMU PRACY

Zdefiniowanie harmonogramu pracy

Naciśnij przycisk na pilocie zdalnego sterowania, aby ustawić czas pracy robota. Naciśnij przycisk i następnie naciśnij klawisz, aby ustawić czas w celu ustalenia harmonogramu pracy; po zakończeniu procesu ustawiania naciśnij przycisk ponownie, aby zakończyć ustawienie. Robot automatycznie posprząta o ustalonej godzinie.

Pp. Przed ustawieniem harmonogramu pracy niezbędnie jest zużyć przycisk, aby można było najpierw ustawić zegarek robota. Naciśnij przycisk, następnie naciśnij klawisz, aby ustawić aktualny czas na robocie; po wybraniu godziny konfiguracja jest zakończona.

KORZYSTANIE ZE ZBIORNIKA NA WODĘ

* Nie używaj na dywanach funkcji wycierania podłogi.

Uwaga: Po wytarciu podłogi opróżnij zbiornik wody i wyjmij podkładkę do sprzątania.

Dodanie wody (Patrz Rysunek 6).

Zamontowanie zbiornika na wodę (patrz Rysunek 7).

Zamontowanie podkładki do sprzątania (patrz Rysunek 8).

Rozpocznij sprzątanie podłogi (patrz Rysunek 9).

KONSERWACJA - POJEMNIK NA KURZ

A. Naciśnij przycisk na pojemniku na kurz w celu usuwania kurzu (patrz Rysunek 10).

B. Otwórz boczną pokrywę pojemnika na kurz (patrz Rysunek 11).

C. Usuwanie odpadów (patrz Rysunek 12).

D. Otwórz filtr o wysokiej wydajności (patrz Rysunek 13).

E. Otwórz pokrywę filtra o wysokiej wydajności i wyciągnij go. Filtr o wysokiej wydajności i podstawowy filtr o wysokiej wydajności. Nie zaleca się myć wodą filtr o wysokiej wydajności. Naciśnij ostrożnie, aby usunąć kurz (patrz Rysunek 14).

F. Przepłucz główny ekran filtra (patrz Rysunek 15).

G. Pojemnik na kurz należy czyścić ręcznie do naczyń. Nie dopuść do splknięcia wody do portu wentylatora podczas sprzątania (patrz Rysunek 16).

H. Wysusz pojemnik na kurz, zamontuj filtr i przechowuj go na sucho, aby zagwarantować jego żywotność (patrz Rysunek 17).

Uwaga: Zaleca się mycie głównego sitka wodą co 15 - 30 dni jego użycia. Maksymalna żywotność ekranu filtra o wysokiej wydajności wynosi 3 miesiące.

I. Wymień główny ekran filtra oraz filtr o wysokiej sprawności i ekran w pojemniku na kurz;

Uwaga:

1. Przed zamontowaniem ekranu filtru upewnij się, że ekran filtra o wysokiej wydajności i główny ekran filtra są suche.

2. Nie narażaj filtr o wysokiej wydajności i podstawowe sitko na promienie słońca.

Postaw pokrywę pojemnika na kurz i zamontuj pojemnik na kurz na robocie

Uwaga: Nie dopuść do splknięcia wody do portu wentylatora podczas sprzątania.

KONSERWACJA - ZBIORNIK NA WODĘ I PODKŁADKA DO SPRZĄTANIA

1. Wyjmij zbiornik na wodę (patrz Rysunek 18).

2. Wyjmij podkładkę do sprzątania (patrz Rysunek 19).

3. Opróżnij / odwodnij zbiornik na wodę (patrz Rysunek 20).

4. Wyczyść podkładkę do sprzątania (patrz Rysunek 21).

5. Wysusz podkładkę do sprzątania (patrz Rysunek 22).

6. Wysusz zbiornik na wodę lub pozwól mu wyschnąć w drodze naturalnej (patrz Rysunek 23).

KONSERWACJA - PODSTAWOWA SZCZOTKA I BOCZNĄ SZCZOTKĄ

1. Otwórz pokrywę podstawowej szczotki (patrz Rysunek 24).

2. Wyjmij wał z podstawowej szczotki (patrz Rysunek 25).

3. Użyj narzędzia pomocy do czyszczenia splątanych włosów.

Podstawowa szczotka do sprzątania (patrz Rysunek 26).

4. Boczna szczotka do sprzątania (patrz Rysunek 27).

KONSERWACJA - SZTYFTY STACJI ZASILAJĄCEJ, CZUJNIK WIDOKU W DÓŁ, NAPĘD I UNIWERSALNE KOŁO

Wskazówka: Wewnętrzna część elementu bieguna ładowania, czujnik widoku w dół i płyta ochronna zawierają wrażliwe komponenty elektroniczne. Należy używać suchej szmatki do naczyń podczas czyszczenia i nie używać mokrej szmatki do naczyń, aby zapobiec uszkodzeniom spowodowanym wnikiem wody do wnętrza.

1. Oczyść sztyfty stacji zasilającej (patrz Rysunek 28).

2. Wyczyść czujnik widoku w dół (patrz Rysunek 29).

3. Oczyść koła napędowe i uniwersalne koło (patrz Rysunek 30).

Jeśli nie używasz produktu przez długi okres czasu, proszę załadować go ostrożnie przed zapakowaniem. Wyłącz host i doładuj urządzenie co 3 miesiące, aby zapobiec nadmieremu rozładowaniu baterii. Jeśli bateria jest zbyt rozładowana i nie jest używana przez dłuższy czas, produkt może się nie ładować. Skontaktuj się z naszym serwisem posprzedażnym, ale nie rozbieraj produktu samodzielnie.

INSTRUKCJE DO ZAINSTALOWANIA APLIKACJI

Krok 1: Włącz przycisk zasilania urządzenia.

Krok 2: Zeskanuj wskazany kod QR lub możesz pobrać aplikację "V-TAC Smart Light" ze sklepu aplikacji App Store (iOS) lub Google Play (Android).

Krok 3: Otwórz aplikację "V-TAC Smart Light" i naciśnij przycisk „zarejestruj się”, aby utworzyć nowe konto. Jeśli masz już istniejące konto, przejdź do logowania. (Patrz Rys 31).

Krok 4:

A) Numer telefonu komórkowego: Wybierz kraj, następnie wprowadź swój numer telefonu komórkowego. Następnie naciśnij „Dalej” (patrz Rysunek 32).

B) E-mail: Wpisz swój identyfikator e-mail i naciśnij „Dalej” (patrz Rysunek 32).

Krok 5: Wprowadź kod weryfikacyjny, który zostanie wysłany na Twój numer telefonu komórkowego / identyfikator e-mail, następnie ustaw nowe hasło do swojego konta i naciśnij „Potwierdź”, aby zakończyć proces rejestracji. (patrz Rysunek 33). Po tym zostaniesz przekierowany na stronę główną „V-TAC Smart Light”.

Krok 6: Naciśnij przycisk „Dodanie urządzenia ” lub symbol „+”. Upewnij się, że urządzenie jest włączone. (Patrz Rysunek 34).

Krok 7: Aby wybrać urządzenie, naciśnij przycisk „Home appliances”, następnie wybierz „Robot Vacuum”, aby rozpocząć proces połączenia urządzenia z aplikacją. (Patrz Rys 35)

Krok 8: Proces połączenia się

A) Włącz odkurzacz, naciskając raz przycisk zasilania.

B) Naciśnij przycisk zasilania dwa razy bez przerwy, aby włączyć tryb połączenia Wi-Fi. Uwaga: Jeśli powstanie problem z połączeniem, naciśnij przycisk „Help”, jak pokazano poniżej, aby zobaczyć dodatkowe instrukcje (patrz Rysunek 36).

C) Potwierdź, że lampka miga szybko, wprowadź hasło Wi-Fi i naciśnij „Potwierdź” (patrz Rysunek 36 i 37).

Krok 9: Po tym, jak pomyślnie ukończyłeś krok 8, zostaniesz przekierowany na stronę „Bieżąca łączność”, na której Aplikacja wyszukuje, rejestruje i inicjuje urządzenie (patrz Rysunek 38). Po zakończeniu tego procesu urządzenie zostanie pomyślnie połączone.

Krok 10: Po tym, jak zostało pomyślnie podłączone, zmień nazwę urządzenia, aby pasowała do Twoich własnych preferencji. Następnie naciśnij na „zakończony” (patrz Rysunek 39).

Krok 11: Możesz zacząć kontrolować swoje urządzenie za pomocą aplikacji. Naciśnij nazwę urządzenia na stronie głównej, aby uzyskać dostęp do elementów i funkcji sterujących własnego urządzenia. (Patrz Rysunek 40).

Krok 12: Tryby i opcje

1. Praca z aplikacją

Aby wybrać preferowany tryb czyszczenia, naciśnij dowolną z preferowanych opcji (tryb naładowania, sprzątanie pokoju, czyszczenie płam, czyszczenie krawędzi) [Rysunek 11].

Aby wybrać żądaną przez Ciebie moc czyszczenia, naciśnij „Moc czyszczenia” [Rysunek 11] i wybierz żądane ustawienie trybu czyszczenia, które chcesz ustawić dla urządzenia [Rysunek 12].

2. Programowanie

НатиснітьNaciśnij ustawienie programowania [Rysunek 11], aby przejść do interfejsu programowania, wybierz "Add Schedule" („Dodaj harmonogram”) [Rysunek 13] i wybierz preferowaną godzinę i dzień operacji [Rysunek 14 i 15].

3. Start / Pauza / Czuwanie / Uśpienie

Naciśnij "(X)" / "(X)", aby włączyć / zatrzymać robot [Rysunek 16].

Uwaga: Gdy robot jest bezczynny przez ponad 10 minut, przechodzi on w tryb czuwania. W trybie czuwania naciśnij „(X)”; robot „budzi się” i przechodzi w tryb gotowości; Aby włączyć odkurzacz, naciśnij przycisk na preferowany tryb czyszczenia.

4. Karta pracy i nagrania czyszczenia

Aplikacja pokazuje mapę ścieżki roboczej przebytej przez robota podczas czyszczenia [Rysunek 17]; ale nie może jednak aktualizować danych w czasie rzeczywistym. Kliknij "Cleaning record" („Nagranie czyszczenia”), aby wyświetlić nagranie czasu pracy i czyszczony obszar; możesz również usunąć dane [Rysunek 18].

5. Znalezienie robota

Możesz nie wiedzieć, gdzie jest robot po zakończeniu czyszczenia i jego zatrzymaniu się. Naciśnij "Positioning (X)" („Pozycjonowanie”) [Rysunek 19]. Urządzenie wyda sygnał dźwiękowy, aby można go było znaleźć.

6. Uciszenie

Naciśnij "More" („Więcej”), aby przejść do interfejsu konfiguracji funkcji przytłumienia dźwięku [Rysunek 20]. Jeśli ta funkcja jest aktywna, robot anuluje komunikaty głosowe [Rysunek 21].

7. Obsługiwane zarządzanie zewnętrznymi podmiotami

Robot współpracuje z aplikacjami Amazon Alexa, Google Assistant i niektórymi innymi urządzeniami innych firm służącymi do zarządzania. Kliknij w prawym górnym rogu [Rysunek 22], znajdź "Supported Third-party Control" (Obsługiwana kontrola innej firmy) i naciśnij odpowiednią ikonę, aby zobaczyć metody połączenia się z nią [Rysunek 23].

8. Udostępnianie urządzeń

Dla każdego urządzenia dostępny jest tylko jeden główny identyfikator. Jeśli chcesz używać urządzenia wspólnie z innymi osobami w rodzinie, naciśnij (X) w prawym górnym rogu.

Wybierz „Udostępnij urządzenia” [Rysunek 24] i wprowadź poprawny zarejestrowany numer telefonu / e-mail, aby dodać innych użytkowników [Rysunek 25].

Uwaga: Aby móc zostać dodanym, inni użytkownicy muszą zarejestrować się za pomocą V-TAC Smart Light ID.

9. Resetowanie WIFI

W razie wymiany istniejącej sieci WIFI na nową sieć WIFI, musisz ponownie podłączyć robota do nowej sieci WIFI po zainicjowaniu go w następujący sposób: włącz robota po komunikacie głosowym "Welcome to use sweeping robot" („zapraszamy do pracy z robotem czyszczącym”), Naciśnij naciśnij przycisk Start (X) dwa razy bez przerwy, następnie zostanie wysłany komunikat głosowy "Connecting network" („Łączenie z siecią”) a ikona WIFI (X) zalczyne ciągle migać. Robot może teraz ponownie połączyć się z aplikacją V-TAC Smart Light.

UTILIZAREA PRODUSULUI – PREGĂTIRE

ÎNDEPĂRTAREA PROTECȚIEI

Înainte să folosiți robotul, îndepărtați banda de protecție a acestuia (vezi Figura 1)

ÎNCĂRCAREA PRODUSULUI

- 1. Poziționarea și încărcarea:** Încărcătorul trebuie pus în fața peretelui, pe o suprafață plană. Nu puneți alte obiecte în stânga sau în dreapta acestuia, la o distanță de 0.5 m, sau la 1.5 m în fața acestuia (vezi Figura 2)
- 2. Alimentarea cu energie electrică:** Conectați adaptorul la o priză de curent continuu.
- 3. Instalarea periei laterale:** Instalați peria laterală în partea stânga sau în dreapta (L/R) (vezi Figura 3).
- 4. Încărcarea:** Pentru încărcarea robotului, puneți-l în soclu de încărcare (în timpul încărcării, indicatorul luminos va începe să clipească, iar după finalizarea încărcării, clipirea va înceta. Durata de încărcare este de circa 5 ore (vezi Figura 4)
În timpul procesului de curățare, host-ul poate constata că puterea este insuficientă și în mod automat va începe să funcționeze în regim de reîncărcare, își va găsi automat o stație de încărcare în vederea finalizării încărcării. Dumneavoastră puteți indica dispozitivului să funcționeze în regim de reîncărcare dacă apăsați tasta de încărcare de pe dispozitivul de control de la distanță.

ATENȚIE ÎN TIMPUL ÎNCĂRCĂRII:

1. Soclul de încărcare nu poate fi folosit într-un mediu foarte reflectorizant, cum ar fi de exemplu la lumină directă a soarelui sau dacă în apropiere sunt oglinzi. Dacă există în apropiere obiecte cu o capacitate reflectorizantă puternică, trebuie să le acoperiți până la o înălțime de 7 cm din partea inferioară a acestora.
2. Ca să garantați orele de lucru obișnuite ale calculatorului conectat la o rețea, înainte de utilizare, încărcarea trebuie să fie completă. De regulă, durata de încărcare este de circa 5 ore.
3. În timpul încărcării, nu trebuie pus în funcțiune dispozitivul pentru rezervorul de apă ca să garantați siguranța încărcării și să preveniți astfel deteriorarea podelei din cauza unor cărpe ude.

CURĂȚAREA PRODUSULUI

În funcție de diferitele necesități de curățare, acest produs deține diferite regimuri de curățat din care puteți selecta regimul potrivit. Puteți selecta regimul respectiv de curățare a robotului prin intermediul panoului de control de la distanță – prin Aplicația "Smart Light" a V-TAC.

CURĂȚAREA AUTOMATĂ:

Scenariul aplicabil: Cel mai des se folosește următoarea metoda de curățare – motorul principal folosește o cale sub formă de arc pentru planificarea și curățarea întregii case, în funcție de mediul respectiv al acesteia.

Metoda de indicare a setărilor: În poziției "deconectat", apăsați tasta și țineți-o apăsată mai mult timp, dacă indicatorul luminos al host-ului este conectat, ceea ce arată că robotul se află în regim de încărcare. Dacă țineți tasta apăsată pe o durată de timp mai scurtă (sau dacă este apăsată funcția pentru curățare automată) din panoul de control de la distanță, robotul va funcționa în regim de curățare automată.

Pentru conectarea regimului de "super funcție" al robotului, apăsați încă o dată aceeași tastă (vezi Figura 5)

CURĂȚAREA UNEI CAMERE:

Scenariul aplicabil: Curățarea unei camere

Metoda de indicare a setărilor: Faceți în click pe butonul de reconectare a regimului de la control de la distanță ca să vă alegeți regimul dorit - "Curățarea unei camere", ca să puneți în funcțiune curățarea camerei.

Sfat: Dacă trebuie curățată o singură cameră, vă rugăm să închideți ușa și host-ul va realiza curățarea centralizată a camerei.

Dacă această cameră nu dispune de soclu de încărcare, dispozitivul se va întoarce înapoi în punctul inițial.

Regimul de curățat al camerei întotdeauna este un regim al super funcției de curățat.

CURĂȚAREA MUCHIILOR:

Scenariul aplicabil: Pentru curățarea în interiorul muchiilor, robotul va realiza curățarea pe perimetrul obiectelor fixate (pereți de exemplu) și se va întoarce în soclul de încărcat după finalizarea curățării muchiilor.

Metoda de indicare a setărilor: Selectați regimul de reconectare a controlului de la distanță, ca să puneți în funcțiune regimul pentru curățarea muchiilor și să începeți curățarea acestora.

CONTROL MANUAL:

Scenariul aplicabil: Este potrivit pentru control manual al curățării.

Metoda de indicare a setărilor: Apăsați pe butonul controlului de la distanță ca să controlați mișcarea mașinii înainte/înapoi/întoarcere.

FUNCȚIILE – PAUZĂ, DEȘTEPTARE, DECONECTARE

Pauză: În timpul exploatarei robotului, apăsați tasta pentru pauză sau tasta de pauză a controlului de la distanță ca să opriți exploatarea robotului.

Deșteptare: Dacă robotul nu funcționează timp de peste zece minute, acesta în mod automat va intra în regim de adormire (Se vor deconecta luminile robotului). Puteți deștepta robotul dacă apăsați tasta start/pauză (tastă a robotului) de pe dispozitiv, iar apoi faceți un click pe tasta robotului sau pe oricare tastă din controlul de la distanță sau din Aplicație, ca să-l resetați.

Deconectarea: Când robotul este oprit, apăsați tasta start/pauză (tastă a robotului), și țineți-o apăsată mai mult timp, până la conectarea indicatorului luminos al robotului care indică că mașina este deconectată.

*După ce terminați lucrul cu robotul, este de recomandat să nu-l deconectați ca să se păstreze în stare încărcată, astfel încât data viitoare imediat își va îndeplini funcțiile.

FUNCȚIA – SETAREA GRAFICULUI

Determinarea graficului de lucru

Apăsați pe butonul controlului de la distanță ca să indicați graficul de lucru al robotului. Apoi apăsați tasta pentru Determinarea timpului, iar după ce ați terminat, apăsați din nou butonul ca să finalizați setările. Robotul în mod automat va începe curățarea la ora indicată.

P.S. Înainte de setarea graficului de lucru, trebuie să folosiți butonul pentru setarea ceasului robotului. Apăsați butonul și apoi apăsați tasta ca să indicați Robotului ora aleasă de dvs., și astfel, veți finaliza setarea.

FOLOSIREA REZERVORULUI DE APĂ

*Nu folosiți la covoare funcția pentru ștergerea podelei.

Observație: După ce ștergeți podeaua, goliți rezervorul de apă și îndepărtați tamponul de curățat.

Adăugare apă (vezi Figura 6)

Instalarea rezervorului de apă (vezi Figura 7)

Instalarea tamponului de curățat (vezi Figura 8)

Începeți să curățați podeaua (vezi Figura 9)

ÎNTREȚINEREA – CUTIA DE PRAF

A. Apăsați butonul cutiei de praf ca să scoateți cutia (vezi Figura 10)

B. Deschideți capacul lateral al cutiei de praf (vezi Figura 11)

C. Aruncarea deșeurilor (vezi Figura 12)

D. Deschideți filtrul de mare eficiență (vezi Figura 13)

E. Deschideți capacul filtrului de mare eficiență ca să-l scoateți. Filtrul de mare eficiență este filtrul principal care este foarte eficient. Acest filtru de mare eficiență nu se recomandă să fie utilizat pentru spălarea cu apă. Ca să îndepărtați praful, apăsați cu mare atenție (vezi Fig 14)

F. Clățiți ecranul principal al filtrului (vezi Figura 15)

G. Cutia de praf trebuie curățată cu o cârpă pentru vase. Nu admiteți scurgerea de apă în portul ventilatorului în timpul procesului de curățare (vezi Figura 16)

H. Uscați cutia de praf și montați filtrul, cutia trebuie păstrată uscată ca să garantați buna funcționare a acesteia (vezi Figura 17)

Observație: Este de recomandat să spălați strecurătoarea principală cu apă la un interval de 15 - 30 zile după folosirea acesteia. Viața maximă a ecranului principal al filtrului de mare eficiență este de 3 luni.

I. Înlocuiți ecranul principal al filtrului de mare eficiență din cutia de praf;

Observație:

1. Înainte să instalați ecranul filtrului, asigurați-vă că ecranul filtrului de mare eficiență și ecranul principal al filtrului, sunt uscate.

2. Nu expuneți la lumina soarelui strecurătoarea de mare eficiență și strecurătoarea principală.

J. Puneți la loc capacul cutiei de praf și instalați cutia pe robot.

Observație: Nu admiteți scurgerea de apă în portul ventilatorului în timpul procesului de curățare.

ÎNTREȚINEREA – REZERVORULUI DE APĂ ȘI TAMPONULUI DE CURĂȚAT

1. Îndepărtați rezervorul de apă (vezi Figura 18).

2. Îndepărtați tamponul de curățat (vezi Figura 19).

3. Goliți/îndepărtați apa din rezervorul de apă (vezi Figura 20).

4. Curățați tamponul de curățat (vezi Figura 21).

5. Lăsați tamponul de curățat să se usuce (vezi Figura 22).

6. Lăsați rezervorul de apă să se usuce de la sine, fără să-l ștergeți (vezi Figura 23).

ÎNTREȚINEREA – PERIEI PRINCIPALE ȘI A PERIEI LATERALE

1. Deschideți dispozitivul de acoperire a periei principale (vezi Figura 24).

2. Îndepărtați arborele periei principale (vezi Figura 25).

3. Folosiți instrumentul auxiliar de curățat păr încălțit (Peria principală de curățat) (vezi Figura 26).

4. Peria laterală de curățat (Peria principală de curățat 27).

ÎNTREȚINEREA – ȘTIFTURILOR STAȚIEI DE ÎNCĂRCARE, SENZORULUI INFERIOR DE DETECTARE, CONECTĂRII ȘI A ROATEI UNIVERSALE

Sfat: Partea interioară a polului de încărcare, senzorul orientat spre jos și panoul de protecție conțin componente electronice sensibile, de aceea, folosiți o cârpă uscată de șters vase pentru curățarea acestora, cărpă nu trebuie udată ca să preveniți daunele cauzate de pătrunderea de apă în aceste componente.

1. Curățați știfturile stației de încărcare (vezi Figura 28).

2. Curățați senzorul inferior de detectare (vezi Figura 29).

3. Curățați roțile pentru punerea în funcțiune a roții universale (vezi Figura 30).

Dacă nu folosiți produsul pe o durată de timp mai lungă, încărcați-l înainte să-l stocați. Deconectați host-ul și încărcați dispozitivul la un interval de 3 luni ca să preveniți descărcarea excesivă a bateriei. Dacă bateria este prea descărcată, dacă nu a fost folosită pe o durată de timp mai lungă, este posibil ca produsul să nu fie în stare să se încarce. Luați legătură cu serviciul companiei noastre pentru service post-vânzare, și nu dezasamblați singuri acest produs.

INSTRUCȚIUNI DE INSTALARE

Pasul 1: Conectați butonul pentru alimentarea dispozitivului.

Pasul 2: Scanați codul QR indicat sau descărcați-vă aplicația „V-TAC Smart Light” din Magazinul pentru aplicații (iOS) sau din Magazinul Google Play (pentru Android).

Pasul 3: Deschideți aplicația Smart Light a V-TAC și apăsați pe butonul de înregistrare ca să vă creați un profil nou. Dacă deja dispuneți de profil, vă rugăm să continuați spre funcția leșire. (vezi Figura 31)

Pasul 4:

A) Numărul telefonului mobil: Selectați statul, introduceți-vă apoi numărul telefonului mobil.

Apăsați apoi pe funcția „Următorul” (vezi Figura 32).

B) E-mail: Introduceți-vă adresa de e-mail și apăsați apoi pe funcția „Următorul” (vezi Fig 32)

Pasul 5: Introduceți-vă codul de verificare pe care noi îl vom transmite la numărul telefonului dvs. mobil/ identificadorul de e-mail, și apoi indicați o parolă nouă pentru profilul dvs., după ce trebuie să apăsați pe funcția „Confirm” ca să finalizați procesul de înregistrare (vezi Figura 33). Apoi veți fi reorientați spre pagina inițială a aplicației „V-TAC Smart Light”.

Pasul 6: Apăsați pe funcția „Adăugarea unui dispozitiv” sau pe simbolul +. Asigurați-vă că dispozitivul a fost conectat. (vezi Figura 34)

Pasul 7: Ca să selectați dispozitivul, apăsați pe „Aplicații pentru casa ta”, apoi selectați funcția „Aspirator-robot”, ca să puneți în funcțiune procesul de conectarea a dispozitivului cu Aplicația. (vezi Figura 35)

Pasul 8: Proces de conectare

A) Porniți aspiratorul apăsând o dată butonul de pornire.

B) Apăsați butonul de alimentare de două ori fără întrerupere pentru a porni modul de conectare WiFi.

Observație: Dacă apare vreo problemă cu conectarea, apăsați pe „Ajutor”, conform indicației de mai jos, ca să obțineți instrucțiuni suplimentare (vezi Figura 36).

C) Confirmați dacă lumina clipește la intervale foarte scurte, introduceți parola Wi-Fi și apăsați pe funcția „Confirm” (vezi Figurile 36 & 37).

Pasul 9: După ce ați finalizat cu succes operațiunea din pasul 8, veți fi reorientați către pagina „Conectare curentă”, unde Aplicația caută, înregistrează și pune în funcțiune dispozitivul (vezi Figura 38). După finalizarea procesului, dispozitivul dvs. va fi conectat.

Pasul 10: După conectarea cu succes a dispozitivului, puneți o nouă denumire a acestuia, în funcție de preferințele dvs. Apăsați apoi pe funcția „Finalizat” (vezi Figura 39).

Pasul 11: Puteți exercita control asupra dispozitivului dvs. cu ajutorul Aplicației. Apăsați pe numele dispozitivului din prima pagină a aplicației ca să intrați în mecanismele de control și în funcțiile dispozitivului. (vezi Figura 40)

Pasul 12: Moduri și opțiuni

1. Operare cu aplicația

Pentru a selecta modul de curățare preferat, apăsați oricare dintre opțiunile preferate (modul de reîncărcare, curățare încăpere, curățare pete, curățare margini) [Figura 11].

Pentru a selecta puterea de curățare, apăsați Puterea de curățare [Figura 11] și selectați setarea dorită a modului de curățare pe care doriți să o setați pentru unitate [Figura 12].

2. Programare

Apăsați setarea de programare [Figura 11] pentru a intra în interfața de programare, selectați "Add Schedule" „adăugare program” [Figura 13] și selectați ora și ziua preferate pentru funcționare [Figura 14 și 15].

3. Start / Pauză / Standby / Mod așteptare

Apăsați „(X)” / „(X)” pentru a activa/inactiva robotul [Figura 16].

Nota: Dacă robotul este inactiv pentru mai mult de 10 minute, intră în modul standby. Dacă se află în modul de așteptare, apăsați „(X)”; robotul se „trezește” și intră în modul standby; Pentru a activa aspiratorul, apăsați modul de curățare preferat.

4. Harta de curățare și evidența curățeniei

Aplicația prezintă o hartă a traseului parcurs de robot în timpul curățării [Figura 17]; Dar aceasta nu poate actualiza datele în timp real. Apăsați "Cleaning record" (înregistrări curățare) pentru a afișa înregistrările timpului de operare și zona curățată; puteți șterge, de asemenea, datele [Figura 18].

5. Găsirea robotului

Este posibil să nu știți unde se află robotul după ce a terminat curățarea și s-a oprit. Apăsați "Positioning (X) (poziționare) [Figura 19]. Unitatea emite un semnal sonor, astfel încât să o puteți găsi.

6. Atenuare

Apăsați „More” (mai mult) pentru a intra în interfața de configurare a funcției de atenuare [Figura 20]. Dacă funcția este activă, robotul anulează mesajele vocale [Figura 21].

7. Comandă de la terțe părți

Robotul funcționează cu Amazon Alexa, Google Assistant și alte dispozitive de comandă de terțe părți. Apăsați colțul din dreapta sus [Figura 22], găsiți "Supported Third-party Control" (Control de terțe părți) și faceți clic pe pictograma corespunzătoare pentru a vedea metodele de conectare [Figura 23].

8. Dispozitive de partajare

Pentru un singur dispozitiv este disponibil un singur identificador primar. Dacă doriți să folosiți dispozitivul împreună cu alte persoane din familie, apăsați (X) în colțul din dreapta sus.

Selectați "Share devices" (Utilizare în comun de dispozitive) [Figura 24] și introduceți numărul corect de telefon înregistrat / e - mail pentru a adăuga alți utilizatori [Figura 25].

Nota: Pentru a fi adăugate, alți utilizatori trebuie să se înregistreze cu V-TAC Smart Light ID.

9. Resetare WIFI

Când înlocuiți o rețea WIFI existentă cu o rețea WIFI nouă, trebuie să reconectați robotul la noua rețea WIFI după inițializarea acestuia după cum urmează: porniți robotul, după mesajul vocal "Welcome to use sweeping robot" (Bun venit pentru a utiliza robotul măturat), apăsați butonul de pornire (X) de două ori fără întrerupere, după care se transmite mesajul vocal "Connecting network" (conectare la rețea) și pictograma WIFI (X) clipește continuu. Robotul se poate reconecta acum cu aplicația V-TAC Smart Light.

POUŽITÍ VÝROBKU - PŘÍPRAVA

ODSTRANĚNÍ OCHRANY

Před použitím robota odstraňte ochrannou pásku robota (viz Obrázek 1).

NAČÍTÁNÍ PRODUKTU

1. Umístění a nabíjení: Nabíjecí stojan je umístěn proti zdi a měl by být umístěn na rovném povrchu. Nepokládejte předměty v rozsahu 0,5 m vlevo a vpravo a 1,5 m dopředu. (viz Obrázek 2) 3 ymkm m0

2. Napájení: Připojte napájecí adaptér do zástrčky DC.

3. Instalace bočního kartáče: Nainstalujte boční kartáč doleva nebo doprava (L/R) (viz Obrázek 3).

4. Nabíjení: Umístěte robota na nabíjecí kolébku, abyste jej mohli nabít (během nabíjení kontrolka bliká a po dokončení nabíjení je světlo konstantní. Doba nabíjení je přibližně 5 hodin) (prosím viz Obrázek 4)

Během procesu čištění může hostitel zjistit, že jeho napájení je nedostatečné a automaticky spustí režim dobíjení, on automaticky vyhledá nabíjecí stanici pro provedení nabíjení. Přístroj můžete objednat tak, aby zahájil režim dobíjení stisknutím tlačítka pro nabíjení na dálkovém ovladači.

POZOR PŘI NABÍJENÍ:

1. Nabíjecí kolébku nelze používat ve vysoce reflexním prostředí, jako je například přímé sluneční světlo a blízká zrcadla. Pokud je nějaký objekt se silným odrazem, prosím zakryjte ho ve výšce 7 cm od jeho spodní části.
2. Chcete-li zaručit obvyklou pracovní dobu na hostitelském počítači, před použitím jej prosím plně nabíjete. Doba nabíjení je obvykle 5 hodin.
3. Při nabíjení nestartujte zařízení pro vodní nádrž, abyste zajistili bezpečné nabíjení a zabránili poškození podlahy z vlhkých hadrů.

ČIŠTĚNÍ VÝROBKU

V závislosti na různých potřebách čištění má tento výrobek různé režimy čištění, ze kterých si můžete vybrat. Můžete začít jiný režim čištění od robota, dálkového ovládání anebo aplikaci „Smart Light“ V-TAC.

AUTOMATICKÉ ČIŠTĚNÍ:

Použitelný scénář: Nejběžnějším způsobem čištění je, že primární motor používá cestu obkloouvou tvaru k plánování a čištění celého domu podle aktuálního domácího prostředí.

Metoda pro zadání nastavení: Ve vypnutém stavu stiskněte tlačítko na dlouhou dobu, když indikační světlo hostitele je zapnuto, to ukazuje, že robot je v režimu napájení. Po krátkém stisknutí tlačítka nebo po stisknutí tlačítka automatického čištění na dálkovém ovladači, robot začne automatické čištění.

Abyste mohli robot spustit režim super funkce, stiskněte ještě jednou. (viz Obrázek 5)

UKLIZENÍ JEDNOHO POKOJE:

Použitelný scénář: Vyčištění jednoho pokoje

Metoda pro zadání nastavení: Klepněte na tlačítko přepnutí režimu dálkového ovládání aby jste vybrali režim Čištění jednoho pokoje a začnete čistit jeden pokoj.

Rada: Při čištění pouze jedné místnosti zavřete dveře a hostitel provede centrální čištění v místnosti

Pokud tato místnost nemá hnízdo pro nabíjení, zařízení se vrátí do původního místa. Režim čištění jednoho pokoje je vždy režim funkce pro super čištění.

ČIŠTĚNÍ HRAN:

Použitelný scénář: Pro vnitřní čištění hran, robot čistí obvod pevných předmětů (např. stěny) a po ukončení čištění hran se vrací do hnízda pro nabíjení.

Metoda pro zadání nastavení: Vyberte režim přepínání dálkového ovládání a vyberte režim čištění hran, abyste mohli začít čištění hran.

RUČNÍ OVLÁDÁNÍ:

Použitelný scénář: Vhodné pro ruční ovládání čištění.

Metoda pro zadání nastavení: Stiskněte tlačítko dálkového ovládání pro ovládání pohybu stroje dopředu a dozadu a její obrácení.

FUNKCE - PAUZA, PROBUZENÍ A VYPNUTÍ

Pausa: Během provozu robota stiskněte tlačítko pauza nebo tlačítko pauzy na dálkovém ovladači pozastaví provoz robota.

Probuzení: Pokud robot přestane pracovat déle než deset minut, on automaticky přejde do režimu spánku (Světla robota se vypnou). Vy můžete probudit robot stisknutím tlačítka start/pauza (tlačítko robota) na zařízení, poté klepnutím na tlačítko robota nebo na libovolné tlačítko dálkového ovládání a Aplikace, aby jste restartovali.

Vypnutí: Poté, co robot přestane běžet, stiskněte tlačítko start/ pauza (tlačítko robota) na dlouhou dobu a indikační kontrolka robota se vypne, aby ukázala, že stroj je vypnutý. * Jakmile robot dokončí svou práci, doporučuje se, abyste jej nevypínali, abyste jej uchovali v nabytém stavu, aby mohl příště plnit svou funkci lépe.

URČENÍ ČASOVÉHO HARMONOGRAMU

Stiskněte tlačítko dálkového ovladače aby jste zadali určení časového harmonogramu robota. Stiskněte tlačítko a poté stiskněte tlačítko pro zadání času pro určení časového harmonogramu po té, co jste hovořili, opět stiskněte tlačítko aby jste dokončili nastavení. Robot se automaticky vyčistí v nastaveném čase.

P.P. Před nastavením časového harmonogramu, je potřebné použít tlačítko, aby jste mohli nejdřív nastavit hodiny robota. Stiskněte tlačítko, pak stiskněte klávesu pro zadání času robota, když jste zvolili čas a jste hotovy, nastavení je dokončeno.

POUŽITÍ VODNÍ NÁDRŽE

* Nepoužívejte funkci stírání podlahy na kobercích.

Poznámka: Po stírání podlahy, prosím vyprázdněte vodní nádrž a vyjměte podložku pro vyčištění.

Přidání vody (prosím viz Obrázek 6)

Umístění vodní nádrže (viz Obrázek 7)

Nainstalování podložky pro vyčištění (viz Obrázek 8)

Začínání vyčištění podlahy (viz Obrázek 9)

PODPORA – NÁDOBA NA PRACH

A. K odstranění nádoby na prach stiskněte tlačítko pro nádobu na prach (viz Obrázek 10).

B. Otevřete boční kryt skříně na prach (viz Obrázek 11)

C. Likvidace odpadů (viz Obr. 12)

D. Otevřete filtr s vysokou účinností (viz Obrázek 13)

E. Otevřete kryt vysoce výkonného filtru a vyjměte jej. Vysoce výkonný filtr a vysoce výkonný hlavní filtr. Vysoce účinný filtr se nedoporučuje umývat vodou. Opatrně stlačte, abyste odstranili prach (viz Obrázek 14)

F. Opláchněte hlavní sítko filtru (viz Obrázek 15)

G. Prachovou nádobu je třeba vyčistit utěrkou. Během čištění nedovolte, aby voda vnikla do otvoru ventilátoru (viz Obrázek 16).

H. Vysušte nádobu na prach a namontujte filtr a uschovejte jej, aby byla zaručena jeho životnost (viz Obrázek 17)

Poznámka: Doporučuje se umýt hlavní sítko vodou 15 - 30 dnů po jeho použití. Maximální životnost filtru s vysokým výkonem je 3 měsíce.

I. Vyměňte hlavní sítko filtru a sítko filtru s vysokým výkonem v nádobě na prach;

Poznámka:

1. Před instalací filtru se ujistěte, že jsou obrazovka vysoce výkonného filtru a sítko hlavního filtru suché.

2. Nevystavujte filtr s vysokou účinností a hlavní filtr slunečnímu záření.

J. Nasaďte kryt nádoby na prach a namontujte nádobu na prach na robotu

POZNÁMKA: BĚHEM ČIŠTĚNÍ NEDOVLTE, ABY VODA VNIKLA DO OTVORU VENTILÁTORŮ. ÚDRŽBA – VODNÍ NÁDRŽ A PODLOŽKA PRO ČIŠTĚNÍ

1. Vyjměte vodní nádrž (viz Obrázek 18).

2. Vyjměte čisticí podložku (viz Obrázek 19).

3. Vyprázdněte / vypusťte vodní nádrž (viz Obrázek 20).

4. Vyčistěte čisticí podložku (viz Obrázek 21).

5. Vysušte čisticí podložku (viz Obrázek 22).

6. Vysušte vodní nádrž anebo ji nechte přirozeně zaschnout (viz Obrázek 23).

ÚDRŽBA - ZÁKLADNÍ KARTÁČ A BOČNÍ KARTÁČ

1. Otevřete zařízení pro čištění hlavního kartáče (viz Obrázek 24).

2. Vyjměte hřidel hlavního kartáče (viz Obrázek 25).

3. Použijte pomocný nástroj k čištění spletených vlasů (Základní kartáč pro čištění) (viz Obrázek 26).

4. Čistící boční kartáč (viz Obrázek 27).

PODPORA – KOLÍKY PRO NABÍJECÍ STANICI, SENZOR ČIDLO PRO POZÍRÁNÍ SMĚREM DOLŮ, POHON A UNIVERZÁLNÍ KOLO

Rada: Uvnitř detailu nabíjecího pólu, snímače směrem dolů a ochranného panelu se nacházejí citlivé elektronické komponenty, pro čištění použijte suchý hadřík a nepoužívejte vlnky hadřík, abyste zabránili poškození způsobenému pronikáním vody.

1. Vyčistěte kolíky nabíjecí stanice (viz Obrázek 28).

2. Vyčistěte senzor pro vzhled směrem dolů (viz Obrázek 29).

3. Vyčistěte hnací kola a univerzální kolo (viz Obrázek 30).

Pokud výrobek nebudete delší dobu používat, před jeho uskladněním jej opatrně vložte. Vypněte hostitele a každé 3 měsíce nabíjejte zařízení, abyste předešli nadměrnému vybití baterie. Pokud je baterie příliš tenká a není delší dobu používána, může se stát, že se produkt nenabije. Kontaktujte prosím náš poprodejní servis, nerozebírejte výrobek sami.

POKYNY PRO INSTALAČNÍ APLIKACI

Krok 1: Zapněte tlačítko pro napájení zařízení.

Krok 2: Skenujte zadaný QR kód anebo si stáhněte "V-TAC Smart Light" z App Store (pro iOS) anebo z Google Play Store (pro Android).

Krok 3: Otevřete přílohu Smart Light na V-TAC a kliknutím na přihlášení vytvoříte nový profil. Pokud již máte existující profil, prosím pokračujte k přihlášení. (viz Obrázek 31)

Krok 4:

A) Mobilní telefonní číslo: Vyberte stát, poté zadejte číslo svého mobilního telefonu. Poté klikněte na "Další" (viz Obrázek 32).

B) E-mail: Zadejte svůj e-mail identifikátor a klikněte na tlačítko „Další“ (viz Obrázek 32)

Krok 5: Zadejte ověřovací kód, který bude odeslán na číslo mobilního telefonu/e-mailu, poté zadejte nové heslo pro svůj profil a klepnutím na tlačítko Potvrdit dokončete proces registrace. (viz Obrázek 33). Jakmile budete mluvit, budete přesměrováni na domovskou stránku "V-TAC Smart Light".

Krok 6: Klikněte na "Přidat zařízení" anebo na symbol+. Ujistěte se, že zařízení je zapnuto. (viz Obrázek 34)

Krok 7: Chcete-li vybrat zařízení, klepněte na položku „Domácí aplikace“ a poté vyberte možnost „Vysávač robot“ aby jste spustili proces připojení zařízení k Aplikaci. (viz Obrázek 35)

Krok 8: Proces párování

Krok 8: Proces připojení

A) Zapněte vysavač jedním stisknutím tlačítka napájení.

B) Stisknutím tlačítka napájení dvakrát zapnete režim připojení Wi-Fi.

Poznámka: Pokud máte problém s připojením, klikněte prosím na "Nápověda", jak je zobrazeno níže, abyste viděli další instrukce (viz Obrázek 36).

C) Zkontrolujte, zda světlo bliká rychle, zadejte heslo Wi-Fi a stiskněte tlačítko "Potvrdit" (viz Obrázek 36 a 37).

Krok 9: Poté co jste úspěšně dokončili krok 8, budete přesměrováni na stránku "Aktuální připojení", kde Aplikace vyhledá, zaregistruje a inicializuje zařízení (viz Obrázek 38). Po dokončení bude vaše zařízení úspěšně připojeno.

Krok 10: Poté co je zařízení úspěšně připojeno, přejmenujte zařízení tak, aby odpovídalo vašim požadavkům. Poté klikněte na "dokončeno" (viz Obrázek 39).

Krok 11: Můžete začít ovládat své zařízení pomocí Aplikace. Stisknutím tlačítka na hlavní stránce získáte přístup k ovládacím prvkům a funkcím zařízení. (viz Obrázek 40)

Krok 12: Režimy a funkce

1. Práce s aplikací

Chcete-li vybrat preferovaný režim čištění, stiskněte kteroukoli z upřednostňovaných opcí (režim nabíjení, čištění místnosti, čištění skvrn, čištění okrajů) [Obr. 11].

Chcete-li vybrat čistící sílu, stiskněte Čistící sílu [Obr. 11] a vyberte požadované nastavení režimu čištění, které chcete nastavit pro spotřebič [Obr.12].

2. Programování

Stisknutím programovacího nastavení [Obr. 11] vstoupíte do programovacího rozhraní, vyberte „Add Schedule“ / „Přidat program“ [Obr. 13] a vyberte preferovaný čas a den pro provoz [Obr. 14 a 15].

3. Uvedení do provozu / Pauza / Pohotovostní režim / Režim spánku

Stisknutím "(X)" / "(X)" spustíte / pozastavíte robota [Obr. 16];

Poznámka: Když se robot zastaví déle než 10 minut, přejde do režimu spánku;

Pokud je v režimu spánku, stiskněte „(X)“, robot se probudí do pohotovostního režimu; Chcete-li spustit vysavač, stiskněte preferovaný režim čištění.

4. Pracovní mapa a záznam o čištění

Aplikace zobrazí mapu pracovní cesty čištění robota [Obr. 17]; ale nemůže aktualizovat data v reálném čase. Stisknutím na „Cleaning record“ / „Záznam o čištění“ zobrazí se záznamy o době provozu a vyčištěnou oblast; můžete také vymazat data [Obr.18].

5. Nalezení robota

Možná nebudete vědět, kde je robot po dokončení čištění a zastavení. Stiskněte „Positioning (X)“ / „Polohování (X)“ [Obr.19]. Přístroj pípne, abyste jej našli.

6. Ztlumení

Stisknutím na „More“ / „Více“ vstoupíte do rozhraní pro nastavení funkce ztlumení [Obr. 20]. Pokud je funkce ztlumení aktivní, robot zruší hlasový pokyn [Obr. 21]

7. Podporované ovládání třetích stran

Robot pracuje s Amazon Alexa, Google Assistant a některými dalšími zařízeními pro ovládání třetích stran. Stiskněte v pravém horním rohu [Obr. 22], poté najdete „Supported Third-party Control“ / „Podporované ovládání třetích stran“ a stisknutím na příslušnou ikonu zjistíte způsob připojení [Obr. 23].

8. Sdílení zařízení

Pro jedno zařízení je k dispozici pouze jeden primární identifikátor. Pokud chcete zařízení sdílet s dalšími lidmi v rodině, stiskněte (X) v pravém horním rohu. Vyberte „Share devices“ / „Sdílet zařízení“ [Obr. 24] a zadejte správné registrované číslo mobilního telefonu / e-mail pro přidání dalších uživatelů [Obr. 25].

Poznámka: Abyste mohli být přidáni, musí se jiní uživatelé zaregistrovat s V-TAC Smart Light ID.

9. Resetování WIFI

Při změně existující sítě WIFI na novou síť WIFI je třeba po inicializaci robota znovu připojit robota k nové síti WIFI následujícím způsobem: zapněte robota po hlasovém pokynu „Welcome to use sweeping robot“ / „Vítejte používat čistící robot“, stiskněte tlačítko start (X) dvakrát nepřetržitě, poté se odešle hlasový pokyn „Connecting network“ / „Připojování sítě“ a ikona WIFI (X) začne neustále blikat. Robot se nyní může znovu připojit k aplikaci V-TAC Smart Light.