

teesa®

Floor / wall radiant heater

TSA8050



Návod k obsluze **CS**

Bedienungsanleitung **DE**

Owner's manual **EN**

Manuel d'utilisation **FR**

Εγχειρίδιο χρήσης **GR**

Használati utasítás **HU**

Gebruiksaanwijzing **NL**

Instrukcja obsługi **PL**

Manual de utilizare **RO**

Návod na použitie **SK**

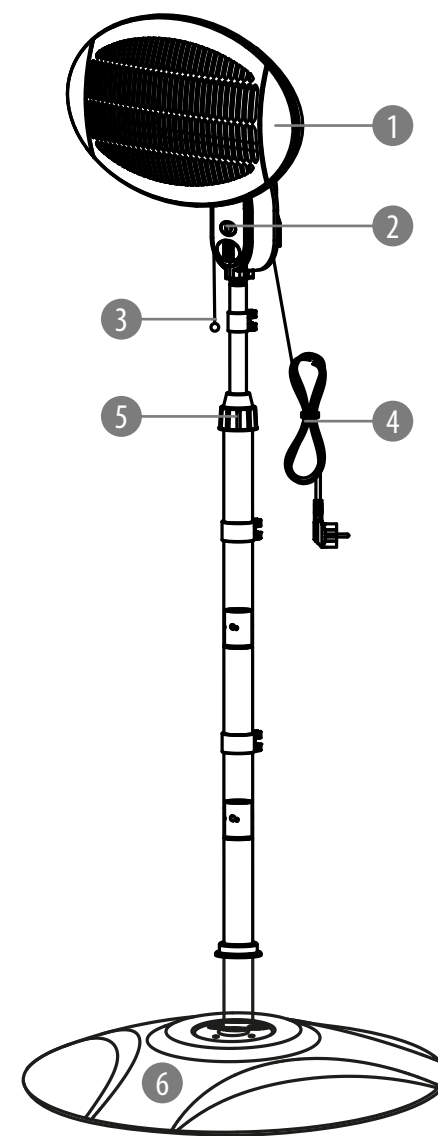

	CS	DE	EN	FR	GR
1	Topnětěleso	Heizelement	Heating element	Élément chauffant	Στοιχείο θέρμανσης
2	Ukazatelrežimu	Moduswahlschalter	Mode selector	Indicateur du mode	Επιλογέας λειτουργίας
3	Lanko pro výběrrežimu	Modusauswahlschnur	Mode selection string	Cordon de sélection du mode	Συμβολοσειρά επιλογής λειτουργίας
4	Napájecí kabel	Netzkabel	Power cable	Câble d'alimentation	Καλώδιο τροφοδοσίας
5	Regulacepodstavce	Ständereinstellung	Stand adjustment	Réglage du socle	Ρύθμιση βάσης
6	Podstavec	Basis	Base	Socle	Βάση

	HU	NL	PL	RO	SK
1	Fűtőelem	Verwarmingselement	Element grzejny	Element de încălzire	Vykurovacie teleso
2	Működési mód kijelző	Modus-indicator	Wskaźnik trybu	Selector de mod de functionare	Indikátor režimu
3	Működési mód zsinór	Touw voor modus selectie	Linka wyboru trybu	Laț de selectare a modului	Šnúrka zmeny režimu
4	Tápkábel	Stroomkabel	Kabel zasilający	Cablu de alimentare	Napájecí kábel
5	Magasság szabályzó	Basisregulatie	Regulacja podstawy	Reglare suport	Nastavenie výšky podstavca
6	Talpatat	Basis	Podstawa	Bază	Podstavec

BEZPEČNOSTNÍ POKYNY

Děkujeme, že jste si koupili zařízení TEESA. Před použitím si pečlivě přečtete uživatelskou příručku a uložte ji pro pozdější použití. Výrobce neodpovídá za nesprávné používání a provoz tohoto zařízení.

Pro zabránění poškození nebo zranění, měli byste při manipulaci s elektrickým zařízením dodržovat základní bezpečnostní opatření, včetně následujících:

- Před použitím si pozorně přečtete návod k použití, i když jste podobné zařízení již dříve používali. Uchovejte tuto příručku pro budoucí použití.
- Nepoužívejte zařízení k jiným účelům, než-li ty, které jsou popsány v následujících pokynech.
- Před připojením zařízení zkontrolujte, zda je napětí zásuvky a zařízení kompatibilní.
- Zařízení vždy vypněte a odpojte od napájení:
 - pokud zařízení nefunguje správně,
 - pokud zvuky provozu zařízení nejsou standardní nebo svědčí o anomálii,
 - před čištěním,
 - pokud není používáno
- Poznámka: Při prvním použití může zařízení uvolňovat zvláštní zápach z topných a izolačních prvků - je to běžný jev.
- Při prvním použití ohřívače nebo při zapnutí ohřívače po delší době nepoužívání může zařízení vydávat zvuky - je to běžný jev, který po chvíli ustane.
- Při odpojování zařízení od zdroje napájení uchopte a vytáhněte zástrčku, nikdy ne kabel.
- Zařízení by mělo být umístěno na rovný, stabilní a teplotně odolný povrch. Zařízení používejte pouze ve vodorovné poloze. Nenechávejte zařízení během provozu bez dozoru.
- Pokud je zařízení namontováno na zeď, ujistěte se, že po montáži nespadne. Použijte vhodné šrouby/vruty.
- Před instalací se ujistěte, že je zařízení odpojeno od napájení.
- Třída odolnosti IPX4 znamená, že zařízení je odolné proti postříkání vodou. Nepoužívejte zařízení tam, kde existuje riziko zalití nebo navlhnutí.
- Zařízení a napájecí kabel by měly být chráněny před teplem, vodou, vlhkostí, ostrými hranami a dalšími faktory, které by mohly zařízení nebo kabel poškodit.
- Neměňte úhel sklonu, pokud je zařízení v provozu.
- Nepoužívejte zařízení v blízkosti hořlavých nebo výbušných látek nebo tam, kde se používají laky nebo lepidla.
- Nezakrývejte ani neblokuje ventilační otvory (nebezpečí přehřátí). Ujistěte se, že ve vzdálenosti nejméně 1 metra od zařízení nejsou žádné překážky. Neumísťujte ohřívač přímo na zeď, nábytek, závěsy atd. Zařízení by mělo být umístěno na místě se dobrou cirkulací vzduchu.
- Ohřívač neslouží k sušení tkanin / oděvů.
- Po vypnutí zařízení počkejte, až sniží teplotu.
- Nepoužívejte toto zařízení v místnostech o ploše menší než 5 m².
- Nepoužívejte zařízení v prašných prostorech.
- Zařízení skladujte v čistém, chladném a suchém místě. Před uložením se ujistěte, že zařízení vychladlo.
- Zařízení musí být chráněno proti pádu.
- Zařízení skladujte mimo dosah dětí. Je zakázáno dětem používat zařízení bez dozoru dospělých.
- Toto zařízení mohou používat děti starší 8 let a osobami se sníženými fyzickými, smyslovými

nebo mentálními schopnostmi, jakož i osoby, které nemají žádné zkušenosti a nejsou s tímto zařízením obeznámeny, pokud jsou pod dozorem nebo poučením o bezpečném používání spotřebiče a pochopit související rizika. Děti by měly být poučeny, aby s přístrojem nezacházely jako s hračkou. Čištění a údržbu zařízení by neměly provádět děti bez dozoru.

- **Důležité!** Kryt zařízení během provozu zvýší svoji teplotu. Z důvodu nebezpečí popálení nedotýkejte se horkých povrchů. Při provozu ohřívače, musí být pod dohledem děti a domácí zvířata.
- Nevedte napájecí kabel pod ohřívačem ani kolem jeho ventilačních otvorů.
- Pokud zařízení nepoužíváte, vždy jej odpojte od zdroje napájení.
- Je-li napájecí kabel poškozen nebo zařízení nefunguje správně, je zakázáno jej používat.
- Je zakázáno zařízení opravovat vlastnoručně. Zařízení mohou opravovat pouze autorizované a kvalifikované osoby. Demontáž zařízení je zakázána.
- Neodpojitelný napájecí kabel smí vyměnit pouze autorizovaný servis.
- Vyčistěte zařízení podle pokynů v části „Čištění a skladování“. Ohřívač musí být udržován v čistotě. Věnujte zvýšenou pozornost na ventilační otvory, aby se dovnitř nedostaly žádné předměty, mohlo by to způsobit požár nebo poškození zařízení.

MONTÁŽ

Na podstavci

1. Vložte spodní část do podstavce. Přišroubujte čtyři šrouby M6.
2. Vložte střední část do spodní části. Přišroubujte tři šrouby M5.
3. Vložte horní část do střední části. Přišroubujte tři šrouby M5.
4. Vložte topné těleso do horní části podstavce. Našroubujte topné těleso na horní část základny (otvor je na zadní straně topného tělesa).
5. Chcete-li nastavit úhel sklonu, lehce odšroubujte šroub topného tělesa a nastavte úhel sklonu. Utáhněte šroub.

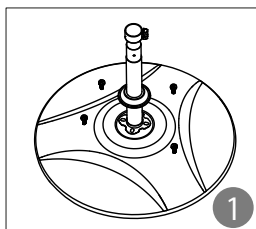

Na stěně

Topné těleso by mělo být namontováno na rovnou a pevnou stěnu.

1. Odšroubujte montážní úchyt z topného tělesa.
2. Připevněte montážní úchyt ke zdi a označte místa vrtání.
3. Vyvrtejte otvory a zašroubujte příslušné šrouby nebo vruty (nezašroubujte je do konce).
4. Přišroubujte montážní úchyt k topnému tělesu.
5. Vložte montážní úchyt s topným tělesem do připevněných šroubů / vrutů.

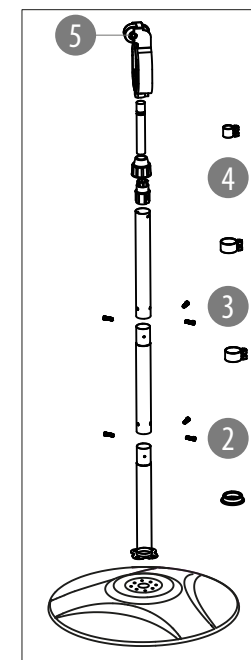
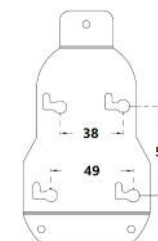

OBSLUHA

1. Připojte napájecí kabel k napájecímu zdroji.
2. Zatažením za lanko zapněte zařízení. Následně zatažením lanka zapojí po sobě jdoucí režimy, do vypnutí.

ČIŠTĚNÍ

- Přístroj pravidelně čistěte měkkým, mírně vlhkým hadříkem bez použití žíravých látek.
- Před čištěním odpojte zařízení ze zásuvky a počkejte, až vychladne.
- Po vyčištění počkejte, až zařízení uschne.

SPECIFIKACE

- 3 režimy ohřevu:
 - 650 W
 - 1300 W
 - 2000 W
- Rychlý ohřev
- Montáž na stojan nebo stěnu
- Pouze pro venkovní použití
- Bezpečnostní spínač v případě převrácení
- Topné těleso: trubky z křemenného skla
- Třída odolnosti: IPX4
- Rozsah úhlu sklonu: 45°
- Rozsah regulace výšky stojanu: 1,3 - 2,1 m
- Průměr podstavce: 50 cm
- Rozměry topného tělesa: 41 x 1 x 1 cm
- Hmotnost topného tělesa: 0,14 kg
- Délka kabelu: 180 cm
- Napájení: 230 V / 50 Hz



Čeština
Správná likvidace výrobku
(opotřebované elektrické a elektronické vybavení)



Označení umístěné na výrobku anebo v textech, které se ho týkají, poukazuje na skutečnost, že po vypršení doby používání je zakázáno likvidovat tento výrobek společně s ostatním domovním odpadem. Pro to, abyste se vyhnuli škodlivému vlivu na přírodní prostředí a lidské zdraví v důsledku nekontrolované likvidace odpadů, oddělte tento výrobek od odpadů jiného typu a zodpovědně ho recyklujte za účelem propagace opětovného využití hmotných zdrojů coby stálé praxe. Pro více informací ohledně místa a způsobu recyklace tohoto výrobku, která bude bezpečná pro životní prostředí, domácí uživatelé mohou kontaktovat maloobchodní prodejnu, v níž výrobek zakoupili, nebo orgán místní samosprávy. Firemní uživatelé mohou kontaktovat dodavatele a zkontrolovat podmínky kupní smlouvy. Neodstraňujte výrobek společně s ostatními komerčními odpady.

Vyrobena v ČLR pro LECHPOL ELECTRONICS Sp. z o.o. Sp.k., ul. Garwolińska 1, 08-400 Miętne, Polsko.

Danke für den Kauf des TEESA Gerätes. Bitte lesen Sie diese Bedienungsanleitung sorgfältig und bewahren diese auf für späteres Nachschlagen. Der Händler übernimmt keine Verantwortung für Schäden, die durch unsachgemäße Handhabung und Verwendung des Produktes verursacht wurden.

SICHERHEITSLICHTUNGEN

Um die Gefahr von Beschädigungen, Feuer, Stromschlag oder anderen Verletzungen zu vermeiden, befolgen Sie die grundlegenden Sicherheitsvorkehrungen bei der Verwendung elektrischer Geräte, einschließlich der folgenden:

- Lesen Sie diese Bedienungsanleitung sorgfältig, bevor Sie die Installation und Montage starten. Bewahren Sie die Bedienungsanleitung auf für späteres Nachschlagen
- Das Produkt nicht für andere Zwecke verwenden, als in dieser Bedienungsanleitung angegeben.
- Vor dem Anschluss des Gerätes an Netzsteckdose, stellen Sie sicher, dass die auf dem Gerät angegebene Spannung mit der Spannung der Steckdose übereinstimmt.
- Schalten Sie das Gerät IMMER aus und trennen Sie es von der Stromversorgung:
 - Wenn es nicht richtig funktioniert
 - Wenn ein seltenes Geräusch bei der Verwendung gibt
 - Vor der Reinigung
 - Bei Nichtgebrauch
- Hinweis: Während des ersten Gebrauchs kann das Gerät einen besonderen Geruch von den Heiz- und Isolationselementen abgeben - dies ist ein normales Phänomen.
- Während des ersten Gebrauchs nach einer langen Zeit der Lagerung des Geräts können verschiedene Geräusche auftreten. Dies ist normal und hört nach einer Weile auf.
- Ziehen Sie beim Trennen des Netzkabels von der Steckdose, am Stecker und nicht am Kabel.
- Stellen Sie das Gerät auf eine flache, stabile und hitzebeständige Oberfläche. Nur in aufrechter Position benutzen und nicht unbeaufsichtigt lassen.
- Wenn das Gerät an einer Wand montiert wird, stellen Sie sicher, dass es nicht herunterfällt oder sich löst. Verwenden Sie geeignete Schrauben / Bolzen.
- Stellen Sie vor der Montage sicher, dass das Gerät von der Stromversorgung getrennt ist.
- Schutzklasse IPX4 bedeutet, dass das Gerät gegen leichte Wasserspritzer beständig ist. Verwenden Sie das Gerät nicht, wenn die Gefahr besteht, dass es vollständig nass wird.
- Halten Sie das Gerät und sein Kabel fern von Hitze, Wasser, Feuchtigkeit, scharfen Kanten und andere Faktoren, die das Gerät oder das Netzkabel beschädigen könnten.
- Ändern Sie nicht den Winkel des Gerätes während dieses in Betrieb ist.
- Verwenden Sie das Gerät nicht in der Nähe von brennbaren, explosiven, Lack, Klebstoff oder wärmeempfindlichen Gegenständen.
- Einlass- und Auslassgitter nicht abdecken oder einschränken (Überhitzungsgefahr). Halten Sie den Luftenlass und den Auslass frei von Hindernissen. Stellen Sie sicher, dass sich keine Gegenstände in der Nähe des Gerätes im Abstand von mindestens 1 Meter befinden. Stellen Sie es nicht gegen Wände, Möbel, Vorhänge usw. auf. Stellen Sie das Gerät an einem gut belüfteten Ort auf.
- Verwenden Sie das Heizgerät nicht um Kleider zu trocknen.
- Stellen Sie nach dem Ausschalten des Geräts sicher, dass es abkühlt.
- Verwenden Sie das Gerät nicht in Räumen unter 5 m² Fläche.
- Nicht in staubigen Umgebungen verwenden.
- Bei Nichtgebrauch in sauberem, kühlem und trockenem Bereich lagern. Denken Sie daran, das

Gerät vor dem Lagern abkühlen zu lassen.

- Schützen Sie das Produkt vor starken Stößen und mechanischen Belastungen.
- Halten Sie das Gerät außerhalb der Reichweite von Kindern. Lassen Sie Kinder nicht unbeaufsichtigt mit dem Produkt.
- Reinigen Sie das Gerät gemäß den Anweisungen im Kapitel „Reinigung und Wartung“.
- Das Gerät wird heiß während des Betriebs. Das heiße Gehäuse nicht mit der Hand berühren.
- Das Gerät kann von Kindern benutzt werden, die älter als 8 Jahre alt sind und von Personen mit eingeschränkten physischen, sensorischen oder geistigen Fähigkeiten oder Mangel an Erfahrung und Wissen, wenn sie von einer Person beaufsichtigt und geleitet werden, die für ihre Sicherheit zuständig ist, in einer vorsichtigen Art und Weise und die alle Sicherheitsvorkehrungen verstanden hat und befolgen wird. Kinder sollten nicht mit diesem Gerät spielen. Kinder sollten nicht die Reinigung und Wartung des Gerätes ohne Aufsicht durchführen.
- Achtung! Das Gehäuse dieses Gerätes kann während des Betriebs heiß werden. Um Verbrennungen und Beschädigungen zu vermeiden, berühren Sie keine heißen Oberflächen. Beaufsichtigen Sie alle Kinder und Haustiere, wenn sie benutzt werden.
- Verlegen Sie das Netzkabel nicht unter das Heizgerät oder in der Nähe der Lüftungsöffnungen.
- IMMER das Gerät von der Stromversorgung trennen, wenn es nicht verwendet wird.
- VERWENDEN SIE NICHT das Gerät wenn das Kabel oder der Netzstecker beschädigt ist, oder das Gerät defekt ist.
- Versuchen Sie nicht, dieses Gerät selbst zu reparieren, nur autorisiertes und qualifiziertes Personal darf dieses Produkt reparieren. Das Gerät nie zerlegen.
- Defektes Stromkabel darf nur von einem autorisierten Kundendienst ersetzt werden.
- Reinigen Sie das Gerät gemäß den Anweisungen im Abschnitt "Reinigung. Halten Sie das Heizgerät sauber. Lassen Sie keine Gegenstände in die Lüftungsöffnungen gelangen, da dies einen elektrischen Schlag verursachen kann, oder zu Feuer oder Beschädigung des Heizgerätes führen kann.

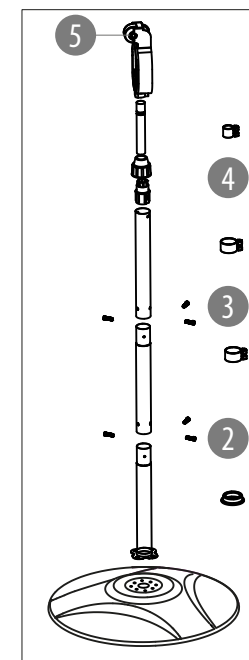

An einer Wand

Das Heizelement muss auf einer soliden und flachen Wand befestigt werden.

1. Schrauben Sie die Montagehalterung aus dem Heizelement heraus.
2. Setzen Sie die Montagehalterung an die Wand und markieren die Bohrstellen.
3. Bohren Sie die Löcher und schrauben die richtigen Schrauben oder Bolzen ein (schrauben Sie diese nicht vollständig fest).
4. Schrauben Sie die Montagehalterung an das Heizelement.
5. Setzen Sie das Heizelement mit Montagehalterung in die Schrauben / Bolzen ein.

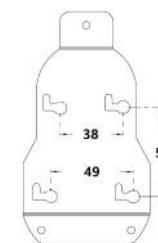

MONTAGE

Auf dem Ständer

1. Setzen Sie den unteren Teil in die Basis ein. Schrauben Sie vier M6-Schrauben ein.
2. Setzen Sie den Mittelteil in den unteren Teil ein. Schrauben Sie drei M5-Schrauben ein.
3. Setzen Sie den oberen Teil in den mittleren Teil. Schrauben Sie drei M5-Schrauben ein.
4. Setzen Sie das Heizelement in den oberen Teil ein. Schrauben Sie das Heizelement in den oberen Teil des Ständers (das Schraubenloch befindet sich auf der Rückseite des Heizelements).
5. Um den Winkel des Heizelements einzustellen, lösen Sie die Schraube leicht und stellen den Winkel ein. Schraube anziehen.

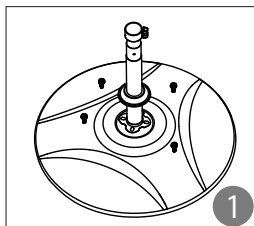

BETRIEB

1. Verbinden Sie das Netzkabel mit der Stromversorgung.
2. Ziehen Sie an der Schnur, um das Gerät einzuschalten. Ziehen Sie erneut an der Schnur, um den Heizmodus zu ändern. Das Gerät durchläuft jeden Modus bis zum Ausschalten.

REINIGUNG

- Reinigen Sie regelmäßig das Gerät mit einem weichen, leicht angefeuchteten Tuch, ohne Scheuermittel.
- Vor der Reinigung, trennen Sie das Gerät von der Stromversorgung und warten bis es abkühlt.
- Nach der Reinigung, warten Sie bis das Gerät vollständig trocken ist.

TECHNISCHE DATEN

- 3 Heizmodi:
 - 650 W
 - 1300 W
 - 2000 W.
- Schnelles Aufheizen
- Montage auf Stand oder an der Wand
- Nur für den Außenbereich
- Kippschalter
- Heizelement: Quarzrohre
- Schutzklasse: IPX4
- Winkeleinstellung: 45°
- Standhöhenverstellung: 1,3 - 2,1 m
- Standarddurchmesser: 50 cm
- Abmessungen des Heizelements: 41 x 1 x 1 cm
- Gewicht des Heizelements: 0,14 kg
- Länge des Netzkabels: 180 cm
- Stromversorgung: 230 V / 50 Hz

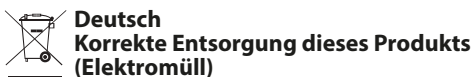

(Anzuwenden in den Ländern der Europäischen Union und anderen europäischen Ländern mit einem separaten Sammelsystem) Die Kennzeichnung auf dem Produkt bzw. auf der dazugehörigen Literatur gibt an, dass es nach seiner Lebensdauer nicht zusammen mit dem normalen Haushaltsmüll entsorgt werden darf. Entsorgen Sie dieses Gerät bitte getrennt von anderen Abfällen, um der Umwelt bzw. der menschlichen Gesundheit nicht durch unkontrollierte Müllbeseitigung zu schaden. Recyceln Sie das Gerät, um die nachhaltige Wiederverwertung von stofflichen Ressourcen zu fördern. Private Nutzer sollten den Händler, bei dem das Produkt gekauft wurde, oder die zuständigen Behörden kontaktieren, um in Erfahrung zu bringen, wie sie das Gerät auf umweltfreundliche Weise recyceln können. Gewerbliche Nutzer sollten sich an Ihren Lieferanten wenden und die Bedingungen des Verkaufsvertrags konsultieren. Dieses Produkt darf nicht zusammen mit anderem Gewerbemüll entsorgt werden.

Hergestellt in China für LECHPOL ELECTRONICS Sp. z o.o. Sp.k., ul. Garwolińska 1, 08-400 Miętne.

SAFETY INSTRUCTIONS

Thank you for purchasing TEESA appliance. Please read this operation instruction carefully before use, and keep it for future reference. Producer does not take responsibility for damages caused by inappropriate handling and use of the product.

In order to reduce the injuries or damages, follow basic safety precautions applied when using any electrical device, including the following:

- Read the entire instruction manual before you start installation and assembly and keep it for future reference. Keep the manual for future reference.
- Do not use the product for purposes different from displayed in this operating manual.
- Before connecting the device to power supply socket, make sure the voltage indicated on the device corresponds to the voltage in the power supply socket.
- ALWAYS turn off the device and disconnect it from the mains supply:
 - if it's not operating correctly
 - if there's an uncommon sound when using
 - before cleaning
 - when not in use
- Caution: during first use, the device may emit an odor from the heating element and isolations- this is normal.
- During first use after a long time of storing the device, it may emit various sounds- this is normal and will stop after a while.
- When you disconnect the power cord of the device, grasp and pull the plug, not the cord/cable.
- Place the device on flat, stable and heat resistant surface. The device can be used while it is placed vertically. Do not leave the device unattended while working.
- If the device will be mounted on a wall, make sure that it will not fall off or detach. Use proper screws/bolts.
- Before mounting, make sure, that the device is disconnected from the power supply.
- Protection class IPX4 means that the device is resistant to light splashes of water. Do not use the device if there is a risk of getting it fully wet.
- Keep the device and its cord/cable away from heat, water, moisture, sharp edges and any other factor which may damage the appliance or its cord.
- Do not change the angle of the device while it is working.
- Do not place the device near flammable, explosive substances and near working environment involving lacquers and glues.
- Do not cover or block vents (overheating risk). Make sure, that there are no obstacles within 1 meter distance from the device. Do not place the device directly next to the walls, furniture, curtains, etc. Position the device in a properly ventilated place.
- The heater is not intended for drying clothes.
- After turning off the device, make sure that it cools down.
- Do not use the device in rooms with less than 5 m² of area.
- Do not use this device in dusty places.
- Store the device in a dry, cool and dust free place. Before storing, make sure, that the device has cooled off.
- Protect the device from being dropped.
- Keep the device out of the reach of children. Do not leave children unsupervised with the

product.

- This appliance may be used by children who are above 8 years old and by persons with reduced physical, sensory or mental capabilities, or lack of experience and knowledge, if they are supervised and guided by a person who is responsible for their safety in a cautious manner for all the safety precautions being understood and followed. Children should be supervised to ensure that they do not play with the appliance. Children should not perform cleaning and servicing of the device unsupervised.
- Important! The case of the device will increase its temperature while working. To avoid burns and damages, do not touch hot surfaces! While the device is working, make sure that children and animals stay away from it.
- Do not place the power cable under the device or near the ventilation slots.
- ALWAYS disconnect the product from the power mains when it is not in use.
- DO NOT use this device if the cord or the plug is damaged, or the appliance is broken.
- Do not attempt to repair this device yourself. Only authorized and qualified personnel may repair this device. Never disassemble this device.
- Fixed power cable may only be replaced in an authorized service point.
- Clean this device in accordance to instructions listed in Cleaning paragraph. Keep the heater clean. Make sure that there are no any objects inside the ventilation holes. Otherwise this may pose a fire hazard or device damage.

MOUNTING

On the stand

1. Put the bottom part into the base. Screw four M6 screws.
2. Put the middle part into the bottom part. Screw three M5 screws.
3. Put the upper part into the middle part. Screw three M5 screws.
4. Put the heating element into the upper part. Screw the heating element into the upper part of the stand (screw hole is placed in the back of the heating element).
5. To adjust the angle of the heating element, slightly unscrew the screw and adjust the angle. Screw in the screw.

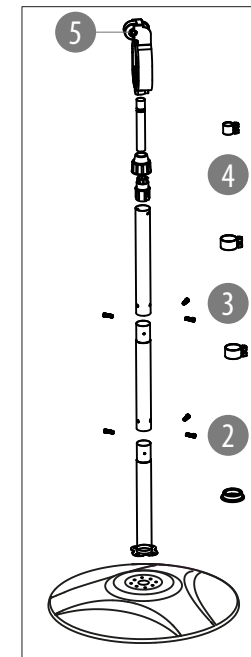
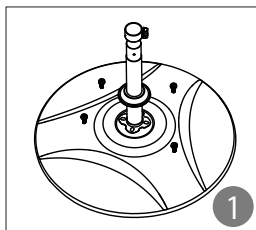

On a wall

The heating element has to be mounted on a solid and flat wall.

1. Screw out the mounting bracket from the heating element.
2. Put the mounting bracket on the wall and mark the places for drilling.
3. Drill the holes and screw in proper screws or bolts (do not screw them all the way).
4. Screw in the mounting bracket to the heating element.
5. Put the heating element with mounting bracket into the screws/bolts.

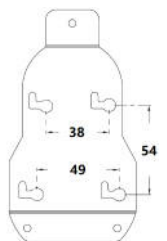

OPERATION

1. Connect the power cable to the power supply.
2. Pull the string to turn on the device. Pull the string again to change the heating mode. The device will cycle through every mode until turning off.

CLEANING

- Clean the device regularly with soft, slightly damp cloth without any abrasive agents.
- Before cleaning, disconnect the device from the power supply and wait for it to cool down.
- After cleaning, wait until the device is fully dry.

SPECIFICATION

- 3 heating modes:
 - 650 W
 - 1300 W
 - 2000 W
- Fast heat-up
- Mounting on stand or wall
- For outdoor use only
- Tip-over switch
- Heating element: quartz tubes
- Protection class: IPX4
- Angle adjustment: 45°
- Stand height adjustment: 1,3 - 2,1 m
- Stand diameter: 50 cm
- Heating element dimensions: 41 x 1 x 1 cm
- Heating element weight: 0,14 kg
- Power cord length: 180 cm
- Power supply: 230 V / 50 Hz



English
Correct Disposal of This Product
(Waste Electrical & Electronic Equipment)



(Applicable in the European Union and other European countries with separate collection systems) This marking shown on the product or its literature, indicates that it should not be disposed with other household wastes at the end of its working life. To prevent possible harm to the environment or human health from uncontrolled waste disposal, please separate this from other types of wastes and recycle it responsibly to promote the sustainable reuse of material resources. Household users should contact either the retailer where they purchased this product, or their local government office, for details of where and how they can take this item for environmentally safe recycling. Business users should contact their supplier and check the terms and conditions of the purchase contract. This product should not be mixed with other commercial wastes for disposal.

Made in China for LECHPOL ELECTRONICS Sp. z o.o. Sp.k., ul. Garwolińska 1, 08-400 Miętno.

Merci d'avoir acheter l'appareil TEESA. Avant l'utilisation de l'appareil, lire attentivement le mode d'emploi et le garder pour une consultation ultérieure. Le fabricant n'est pas responsable d'une utilisation inappropriée du produit.

SÉCURITÉ

Pour éviter les dommages et les blessures, respecter les consignes de sécurité essentielles appliquées pour l'utilisation des appareils électriques, y compris celles détaillées ci-après :

- Avant l'utilisation, lire attentivement le mode d'emploi, même si un appareil similaire a déjà été utilisé. Garder le mode d'emploi pour le consulter ultérieurement.
- Ne pas utiliser l'appareil à d'autres fins que celles décrites dans le présent mode d'emploi.
- Avant de brancher l'appareil, vérifier la conformité de la tension de courant dans la prise secteur avec la tension de l'appareil.
- Toujours éteindre l'appareil et le débrancher de l'alimentation électrique:
 - si l'appareil ne fonctionne pas correctement,
 - si le bruit produit par l'appareil n'est pas typique pour son fonctionnement ou témoigne d'une anomalie,
 - avant le nettoyage,
 - si l'appareil n'est pas utilisé
- Attention : lors de la première utilisation, l'appareil peut dégager une odeur particulière provenant d'éléments chauffants et d'isolation - c'est un phénomène normal.
- Lors de la première utilisation ou si le radiateur est allumé après une longue période de non-utilisation, l'appareil peut émettre un bruit - c'est un phénomène normal qui s'arrêtera rapidement.
- Pour débrancher l'appareil de l'alimentation, saisir et tirer par la fiche. Ne jamais tirer par le câble.
- Placer l'appareil sur une surface stable, plane résistante aux températures élevées. Utiliser l'appareil uniquement en position verticale. Ne pas laisser l'appareil sans surveillance lors de son fonctionnement.
- Si l'appareil est monté sur un mur, s'assurer qu'il ne tombe pas après le montage. Utiliser des vis de fixation adaptées.
- Avant le montage de l'appareil, s'assurer qu'il n'est pas branché à l'alimentation.
- L'indice de protection IPX4 signifie que l'appareil résiste aux légères éclaboussures. Ne pas utiliser l'appareil, s'il existe un risque qu'il soit fortement mouillé ou dans des conditions de grande humidité.
- Garder l'appareil et le câble d'alimentation loin des sources de chaleur, d'eau, d'humidité, de bords tranchants et d'autres facteurs qui pourraient endommager l'appareil ou le câble.
- Ne pas changer l'angle d'inclinaison, lors du fonctionnement de l'appareil.
- Ne pas utiliser l'appareil à proximité de substances inflammables, explosives ou dans des endroits où des vernis ou des colles sont utilisés.
- Ne pas couvrir ne bloquer les orifices de ventilation (risque de surchauffe). S'assurer qu'aucun obstacle ne se trouve à une distance de moins d'un mètre de l'appareil. Ne pas placer le radiateur directement contre le mur, les meubles, les rideaux, etc. L'appareil doit être placé à un endroit avec une circulation d'air adaptée.
- Le radiateur ne sert pas au séchage de matériaux/vêtements.
- Après l'arrêt de l'appareil, attendre qu'il réduise sa température.
- Ne pas utiliser l'appareil dans des pièces d'une superficie inférieure à 5 m².

- Ne pas utiliser l'appareil dans un endroit poussiéreux.
- Entreposer l'appareil dans un endroit propre, sec et frais. Avant l'entreposage, s'assurer que l'appareil a complètement refroidi.
- Protéger l'appareil contre les chutes.
- Entreposer l'appareil dans un endroit hors de portée des enfants. L'utilisation de l'appareil par des enfants sans surveillance des adultes est interdite.
- Cet appareil peut être utilisé par des enfants âgés d'au moins 8 ans et par des personnes ayant des capacités physiques, sensorielles ou mentales réduites ainsi que par des personnes ne possédant pas d'expérience ni de connaissances, si ces personnes sont surveillées ou si des instructions concernant l'utilisation de l'appareil en toute sécurité leur ont été fournies, de manière à ce que tous les risques encourus soient compris. Informer les enfants que cet appareil n'est pas un jouet. Le nettoyage et la maintenance de l'appareil ne doivent pas être réalisés par des enfants sans surveillance.
- Important ! Le corps de l'appareil se chauffe lors du fonctionnement de l'appareil. Pour éviter les brûlures et les blessures, il est interdit de toucher les surfaces chaudes ! Surveiller les enfants et les animaux, lors du fonctionnement du radiateur.
- Ne pas faire passer le câble d'alimentation sous le radiateur ou à proximité des orifices de ventilation.
- Toujours débrancher l'appareil de l'alimentation électrique, s'il n'est pas utilisé.
- Il est interdit d'utiliser l'appareil, si le câble d'alimentation est endommagé ou l'équipement ne fonctionne pas correctement.
- Il est interdit de réparer l'appareil par vous-même. Seules les personnes autorisées et dûment qualifiées peuvent réparer l'appareil. Il est interdit de démonter l'appareil.
- Le câble d'alimentation inséparable peut être remplacé uniquement dans un service agréé.
- Nettoyer l'appareil conformément aux consignes indiquées dans la rubrique « Nettoyage et Entreposage ». Maintenir le radiateur propre. Faire particulièrement attention à ce qu'aucun objet ne pénètre dans les orifices de ventilation, ceci entraîne un risque d'incendie ou d'endommagement de l'appareil.

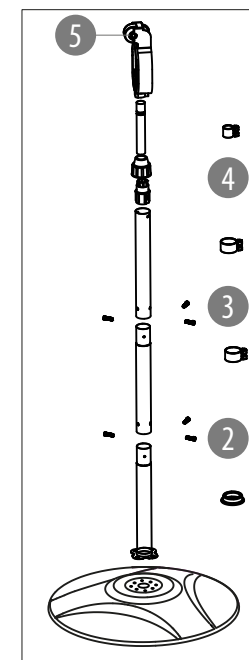

FR

MONTAGE

Sur socle

1. Insérer la partie inférieure dans le socle. Visser quatre vis M6.
2. Insérer la partie centrale dans la partie inférieure. Visser trois vis M5.
3. Insérer la partie supérieure dans la partie centrale. Visser trois vis M5.
4. Insérer l'élément chauffant dans la partie supérieure du socle. Serrer l'élément chauffant sur la partie supérieure du socle (l'orifice se trouve à l'arrière de l'élément chauffant).
5. Pour régler l'angle d'inclinaison, dévisser légèrement la vis de l'élément chauffant et régler l'angle d'inclinaison. Serrer la vis.

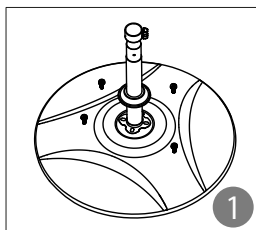

Au mur

Monter l'élément chauffant sur un mur plan et solide.

1. Dévisser le support de montage de l'élément chauffant.
2. Mettre le support contre le mur et marquer les emplacements de perçage.
3. Percer les trous et visser les vis de fixation correspondantes (ne pas les serrer complètement).
4. Visser le support de montage à l'élément chauffant.
5. Fixer le support de montage avec l'élément chauffant aux vis de fixation au mur.

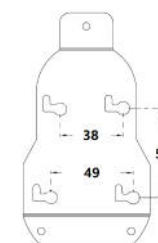

FR

UTILISATION

1. Brancher le câble d'alimentation à l'alimentation électrique.
2. Tirer le cordon pour allumer l'appareil. Pour activer les autres modes jusqu'à l'arrêt, tirer plusieurs fois consécutivement sur le cordon.

NETTOYAGE

- Nettoyer l'appareil régulièrement à l'aide d'un chiffon doux humide sans utiliser de produits caustiques.
- Avant le nettoyage, débrancher l'appareil de l'alimentation et attendre qu'il refroidisse.
- Après le nettoyage, attendre qu'il sèche.

SPECIFICATION

- 3 modes de chauffe:
 - 650 W
 - 1300 W
 - 2000 W
- Réchauffement rapide
- Montage sur pied ou fixation murale
- Pour usage extérieur uniquement
- Interrupteur de sécurité en cas de chute
- Élément chauffant: tubes en verre de quartz
- Indice de protection: IPX4
- Limite d'angle d'inclinaison: 45°
- Pied réglable en hauteur: 1,3 - 2,1 m
- Diamètre du socle: 50 cm
- Dimensions de l'élément chauffant: 41 x 1 x 1 cm
- Poids de l'élément chauffant: 0,14 kg
- Longueur du câble: 180 cm
- Alimentation: 230 V / 50 Hz



France
Élimination appropriée du produit
(déchets d'équipements électriques et électroniques)



Les marquages apposés sur le produit ou dans les textes y correspondants indiquent que l'appareil, une fois le délai d'usage passé, doit être éliminé avec les autres déchets ménagers. Pour éviter les effets néfastes sur l'environnement et la santé humaine, suite à une élimination de déchets non contrôlée, veuillez séparer le produit des autres déchets et recycler de manière responsable, pour promouvoir la réutilisation des matériaux comme une pratique durable. Pour de plus amples informations concernant le lieu et le recyclage en toute sécurité du produit, les utilisateurs dans les ménages doivent contacter le distributeur chez qui ils ont acheté le produit ou une autorité locale compétente dans le domaine. Les utilisateurs dans les entreprises doivent contacter leur fournisseur et vérifier les conditions du contrat d'achat. Ne pas éliminer le produit avec d'autres déchets commerciaux. Fabriqué en RPC pour LECHPOL ELECTRONICS Sp. z o.o. Sp.k., ul. Garwolińska 1, 08-400 Miętne.

Σας ευχαριστούμε για τη ναγορά της συσκευής TEESA. Διαβάστε προσεκτικά αυτές τις οδηγίες χρήσης πριν τη χρήση και φυλάξτε τις για μελλοντική χρήση. Ο παραγωγός δεν αναλαμβάνει την ευθύνη για ζημιές που προκλήθηκαν από ακατάλληλο χειρισμό και χρήση του προϊόντος.

ΟΔΗΓΙΕΣ ΑΣΦΑΛΕΙΑΣ

Για να μειώσετε τους τραυματισμούς ή τις ζημιές, ακολουθήστε τις βασικές προφυλάξεις ασφαλείας που εφαρμόζονται όταν χρησιμοποιείτε οποιαδήποτε ηλεκτρική συσκευή, συμπεριλαμβανομένων των εξής:

- Διαβάστε ολόκληρο το εγχειρίδιο οδηγιών πριν ξεκινήσετε την εγκατάσταση και τη συναρμολόγηση και φυλάξτε το για μελλοντική αναφορά. Φυλάξτε το εγχειρίδιο για μελλοντική αναφορά.
- Μη χρησιμοποιείτε το προϊόν για διαφορετικούς σκοπούς από αυτούς που εμφανίζονται σε αυτό το εγχειρίδιο λειτουργίας.
- Πριν συνδέσετε τη συσκευή στην πρίζα, βεβαιωθείτε ότι η τάση που αναφέρεται στη συσκευή αντιστοιχεί στην τάση στην πρίζα.
- Απενεργοποιείτε ΠΑΝΤΑ τη συσκευή και αποσυνδέετε την από το δίκτυο:
 - εάν δεν λειτουργεί σωστά
 - εάν υπάρχει ασυνήθιστος ήχος κατά τη χρήση
 - πριν τον καθαρισμό
 - όταν δεν χρησιμοποιείται
- Προσοχή: κατά τη διάρκεια της πρώτης χρήσης, η συσκευή μπορεί να εκπέμψει μια οσμή από το θερμαντικό στοιχείο - αυτό είναι φυσιολογικό.
- Κατά την πρώτη χρήση μετά από μεγάλο χρονικό διάστημα αποθήκευσης της συσκευής, ενδέχεται να εκπέμψει διάφορους ήχους - αυτό είναι φυσιολογικό και θα σταματήσει μετά από λίγο.
- Όταν αποσυνδέετε το καλώδιο τροφοδοσίας της συσκευής, πιάστε και τραβήξτε το φικ και όχι το καλώδιο.
- Τοποθετήστε τη συσκευή σε επίπεδη, σταθερή και ανθεκτική στη θερμότητα επιφάνεια. Η συσκευή μπορεί να χρησιμοποιηθεί ενώ τοποθετείται κάθετα. Μην αφήνετε τη συσκευή χωρίς επίβλεψη ενώ εργάζεστε.
- Εάν η συσκευή θα τοποθετηθεί σε τοίχο, βεβαιωθείτε ότι δεν θα πέσει ή θα αποσπαστεί. Χρησιμοποιήστε κατάλληλες βίδες / μπουλόνια.
- Πριν τη συναρμολόγηση, βεβαιωθείτε ότι η συσκευή είναι αποσυνδεδεμένη από τη τροφοδοσία.
- Η κατηγορία προστασίας IPX4 σημαίνει ότι η συσκευή είναι ανθεκτική σε πιτσιλιές νερού. Μην χρησιμοποιείτε τη συσκευή εάν υπάρχει κίνδυνος να βραχεί πλήρως.
- Κρατήστε τη συσκευή και το καλώδιο μακριά από θερμότητα, νερό, υγρασία, αιχμηρές άκρες και οποιονδήποτε άλλο παράγοντα που μπορεί να προκαλέσει ζημιά στη συσκευή ή το καλώδιο.
- Μην αλλάζετε τη γωνία της συσκευής ενώ λειτουργεί.
- Μην τοποθετείτε τη συσκευή κοντά σε εύφλεκτες, εκρηκτικές ουσίες και κοντά σε εργασιακό περιβάλλον με λάκες και κόλλες.
- Μην καλύπτετε ή εμποδίζετε τους αεραγωγούς (κίνδυνος υπερθέρμανσης). Βεβαιωθείτε ότι δεν υπάρχουν εμπόδια σε απόσταση 1 μέτρου από τη συσκευή. Μην τοποθετείτε τη συσκευή ακριβώς δίπλα στους τοίχους, τα έπιπλα, τις κουρτίνες κ.λπ. Τοποθετήστε τη συσκευή σε σωστά αεριζόμενο μέρος.
- Ο θερμαντήρας δεν προορίζεται για στέγνωμα ρούχων.
- Αφού απενεργοποιήσετε τη συσκευή, βεβαιωθείτε ότι έχει κρυώσει.
- Μη χρησιμοποιείτε τη συσκευή σε χώρους με εμβαδόν μικρότερο των 5 m².

- Μη χρησιμοποιείτε αυτήν τη συσκευή σε χώρους με σκόνη.
- Αποθηκεύστε τη συσκευή σε ξηρό, δροσερό και χωρίς σκόνη μέρος. Πριν από την αποθήκευση, βεβαιωθείτε ότι η συσκευή έχει κρυώσει.
- Προστατέψτε τη συσκευή από πτώση.
- Φυλάσσετε τη συσκευή μακριά από παιδιά. Μην αφήνετε τα παιδιά χωρίς επίβλεψη με το προϊόν.
- Αυτή η συσκευή μπορεί να χρησιμοποιηθεί από παιδιά άνω των 8 ετών και από άτομα με μειωμένη σωματική, αισθητηριακή ή διανοητική ικανότητα ή έλλειψη εμπειρίας και γνώσης, εάν εποπτεύονται και καθοδηγούνται από άτομο που είναι υπεύθυνο για την ασφάλειά με προσοχή, για να κατανοούνται και να τηρούνται όλες οι προφυλάξεις ασφαλείας. Τα παιδιά πρέπει να επιβλέπονται για να διασφαλιστεί ότι δεν παίζουν με τη συσκευή. Τα παιδιά δεν πρέπει να εκτελούν καθαρισμό και συντήρηση της συσκευής χωρίς επίβλεψη.
- Σημαντικό! Η εξωτερική επιφάνεια της συσκευής θα αυξήσει τη θερμοκρασία της ενώ λειτουργεί. Για να αποφύγετε εγκαύματα και ζημιές, μην αγγίζετε τις ζεστές επιφάνειες! Ενώ η συσκευή λειτουργεί, βεβαιωθείτε ότι τα παιδιά και τα ζώα απέχουν μακριά από αυτήν.
- Μην τοποθετείτε το καλώδιο τροφοδοσίας κάτω από τη συσκευή ή κοντά στις υποδοχές εξαερισμού.
- Αποσυνδέετε ΠΑΝΤΑ το προϊόν από την πρίζα όταν δεν χρησιμοποιείται.
- ΜΗΝ χρησιμοποιείτε αυτήν τη συσκευή εάν το καλώδιο ή το βύσμα είναι κατεστραμμένο ή η συσκευή έχει σπάσει.
- Μην επιχειρήσετε να επιδιορθώσετε μόνοι σας αυτήν τη συσκευή. Μόνο εξουσιοδοτημένο και εξειδικευμένο προσωπικό μπορεί να επισκευάσει αυτήν τη συσκευή. Μην αποσυναρμολογήσετε ποτέ αυτήν τη συσκευή.
- Το σταθερό καλώδιο τροφοδοσίας μπορεί να αντικατασταθεί μόνο σε εξουσιοδοτημένο σημείο σέρβις.
- Καθαρίστε αυτήν τη συσκευή σύμφωνα με τις οδηγίες που αναφέρονται στην παράγραφο Καθαρισμός. Διατηρήστε τη θερμάστρα καθαρή. Βεβαιωθείτε ότι δεν υπάρχουν αντικείμενα μέσα στις οπές εξαερισμού. Διαφορετικά, αυτό μπορεί να δημιουργήσει κίνδυνο πυρκαγιάς ή ζημιά στη συσκευή.

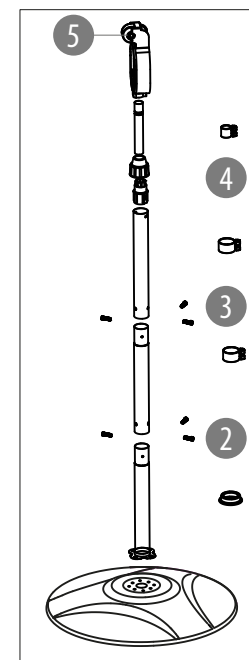

Στον τοίχο

Το θερμαντικό στοιχείο πρέπει να στερεωθεί σε συμπαγές και επίπεδο τοίχο.

1. Βγάλτε το βραχίονα στήριξης από το θερμαντικό στοιχείο.
2. Βάλτε το βραχίονα στήριξης στον τοίχο και σημειώστε τις θέσεις για διάτρηση.
3. Τρυπήστε τις οπές και βιδώστε τις κατάλληλες βίδες ή μπουλόνια (μην τις βιδώσετε εντελώς).
4. Βιδώστε το βραχίονα στήριξης στο στοιχείο θέρμανσης.
5. Τοποθετήστε το θερμαντικό στοιχείο με βραχίονα στήριξης στις βίδες / μπουλόνια.

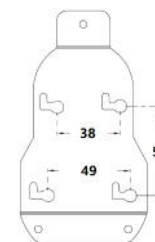

ΣΥΝΑΡΜΟΛΟΓΗΣΗ

Στη βάση

1. Βάλτε το κάτω μέρος στη βάση. Βιδώστε τέσσερις βίδες M6.
2. Βάλτε το μεσαίο μέρος στο κάτω μέρος. Βιδώστε τρεις βίδες M5.
3. Βάλτε το πάνω μέρος στο μεσαίο τμήμα. Βιδώστε τρεις βίδες M5.
4. Τοποθετήστε το θερμαντικό στοιχείο στο πάνω μέρος. Βιδώστε το θερμαντικό στοιχείο στο πάνω μέρος της βάσης (η οπή βίδας τοποθετείται στο πίσω μέρος του θερμαντικού στοιχείου).
5. Για να ρυθμίσετε τη γωνία του θερμαντικού στοιχείου, ξεβιδώστε ελαφρά τη βίδα και ρυθμίστε τη γωνία. Βιδώστε τη βίδα.

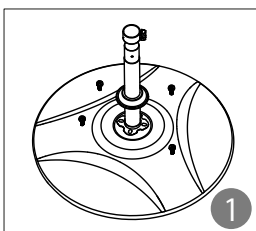

ΛΕΙΤΟΥΡΓΙΑ

1. Συνδέστε το καλώδιο τροφοδοσίας στο τροφοδοτικό.
2. Τραβήξτε τη συμβολοσειρά για να ενεργοποιήσετε τη συσκευή. Τραβήξτε ξανά τη χορδή για να αλλάξετε τη λειτουργία θέρμανσης. Η συσκευή θα περάσει σε κάθε λειτουργία έως ότου απενεργοποιηθεί.

- A készüléket tárolja tiszta, hűvös és száraz helyen. A letárolás előtt bizonyosodjon meg, hogy a készülék kihűlt.
- A készüléket óvja a leeséstől.
- Tárolja a készüléket gyermekektől nem hozzáférhető helyen. Tilos a készülék gyermekek által való használata szülői felügyelet nélkül.
- Az alábbi készülék legalább 8 évnél idősebb gyermekek által kezelhető és fizikailag, szellemileg, érzékileg sérült személyek által, továbbá olyan személyek által, kik nem rendelkeznek tapasztalattal, vagy a készülék ismeretével, amennyiben felügyelet biztosított, vagy oktatás történt a készülék biztonságos használatát illetően és az ezzel kapcsolatos veszélyhelyzetek megértésre nem kerültek. Ki kell oktatni a gyermekeket, hogy a készülék nem játékszer. Gyermekek nem végezhetik a készülék tisztítását, vagy karbantartását felügyelet nélkül.
- Fontos! A készülék borítása felmelegszik a működése közben. Az égési sérülés és sérülés elkerülése érdekében ne érintse a felmelegedett felületet! A gyermekek és állatok legyenek felügyelet alatt a fűtőtest működése közben.
- Ne vezesse a tápkábelt a készülék alatt, vagy a szellőző nyílásain keresztül.
- Mindig csatlakoztassa le a készüléket az áramforrásról, ha már nem használja.
- Tilos a készüléket használni, ha a tápkábel sérült, vagy az eszköz nem működik megfelelően.
- Tilos a készülék saját kezű javítása. Kizárólag felhatalmazott és szakképzett személyek javíthatják a készüléket. Tilos a készülék szétszerelése.
- A rögzített áramellátó tápkábel cseréje csak és kizárólag felhatalmazott szakszervizben történhet meg.
- A készüléket tisztítsa a „Tisztítás és Tárolás” fejezetben leírt tisztítási és tárolási tanácsoknak megfelelően. A fűtőtestet tartsa tisztán. Legyen különös figyelemmel, hogy a szellőző nyílásokba ne kerüljön semmilyen tárgy, mivel ez tűzveszéllyel, vagy a készülék sérülésével járhat.

ÖSSZESZERELÉS

A talpazaton

1. Helyezze el a talpazat alsó elemét. Tekerje be a négy M6 csavart.
2. Helyezze a középső részt az alsó részbe. Tekerje be a három M5 csavart.
3. Helyezze a felső részt a középső részbe. Tekerje be a három M5 csavart.
4. Helyezze a fűtőelemet a talpazat felső részére. Rögzítse a fűtőelemet a talpazat felső részére (a nyílás a fűtőelem hátulján található).
5. A dőlésszög beállításához enyhén ki kell tekerni a fűtőelem rögzítő csavart és úgy kell beállítani a szöget. Tekerje be a csavart.

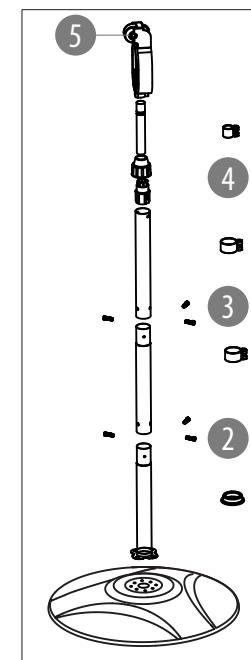
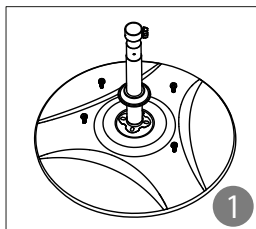

A falon

A fűtőelemet egyenes és stabil falra rögzítse.

1. Szerelje le a fűtőelemről a rögzítő elemet.
2. Helyezze a falra a rögzítő elemet és jelölje ki a lyukakat a fúráshoz.
3. Fúrja ki a lyukakat és tekerje be a megfelelő csavarokat (ne tekerje be teljesen).
4. Szerelje fel a fűtőelemre a rögzítő elemet.
5. Függessze a rögzítő elemet a fűtőelemmel a betekert csavarokra.

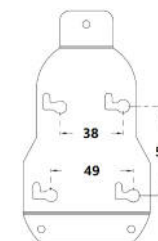

KEZELÉS

1. Csatlakoztassa a tápkábelt a tápellátásba.
2. Húzza meg a zsinórt a készülék bekapcsolásához. Az ismételt meghúzása a következő módba lép, a kikapcsolásig.

TISZTÍTÁS

- Clean the device regularly with soft, slightly damp cloth without any abrasive agents.
- Before cleaning, disconnect the device from the power supply and wait for it to cool down.
- After cleaning, wait until the device is fully dry.

TULAJDONSÁGOK

- 3 fűtési mód:
 - 650 W
 - 1300 W
 - 2000 W
- Gyors felmelegedés
- Állványra, vagy falra szerelhető
- Csak kültéri használatra
- Biztonsági kikapcsoló feldőlés esetén
- Fűtőelem: kvarcüveg csövek
- Védettségi osztály: IPX4
- Dőlésszög: 45°
- Állítható magassági méret: 1,3 - 2,1 m
- Alapzat átmérő: 50 cm
- Fűtőelem méretei: 41 x 1 x 1 cm
- Fűtőelem tömege: 0,14 kg

HU



Magyar
Megfelelő hulladék kezelés
(használt elektromos és elektronikus eszközök)



A terméken vagy a kapcsolódó szövegekben található jelölés azt jelzi, hogy élettartama végén nem szabad más háztartási hulladékkal együtt megsemmisíteni. Az ellenőrizetlen hulladékkezelés következtében a környezet és az emberi egészség károsodásának elkerülése érdekében kérjük, különítse el a terméket más hulladékfajtáktól, a felelősségteljes újrahasznosítás, az anyagi erőforrások újra felhasználásának, mint állandó gyakorlatnak az elősegítése érdekében. A háztartási felhasználók a termék környezetre nem káros újra hasznosításának érdekében vegyék fel a kapcsolatot a kiskereskedői hálózattal, ahol vették a terméket, vagy a helyi hatóságokkal, hogy információt szerezzenek, hogy hol és milyen módon semmisíthetik meg a terméket. Az üzleti felhasználóknak kapcsolatba kell lépniük beszállítójukkal, és ellenőrizniük kell a vételi szerződés feltételeit. A terméket nem szabad más kommunális hulladékkal együtt megsemmisíteni.

Gyártotta CHRL a LECHPOL ELECTRONICS Sp. z o.o. számára Sp.k., Garwolińska utca 1, 08-400 Miętne..

Bedankt voor het aanschaffen van het TEESA-apparaat. Lees vóór gebruik de gebruikshandleiding zorgvuldig door en bewaar deze voor later gebruik. De fabrikant is niet verantwoordelijk voor oneigenlijk gebruik en bediening van dit apparaat.

VEILIGHEIDSKWESTIES

Om schade of letsel te voorkomen, moeten elementaire veiligheidsmaatregelen worden gevolgd voor het omgaan met elektrische apparatuur, inclusief de hieronder vermelde maatregelen:

- Lees voor gebruik de gebruiksaanwijzing zorgvuldig door, ook als u eerder soortgelijke apparatuur heeft gebruikt. Bewaar deze handleiding voor toekomstig gebruik.
- Gebruik het apparaat niet voor een ander doel dan beschreven in deze handleiding.
- Controleer voordat u het apparaat aansluit of de spanning van het stopcontact en het apparaat compatibel zijn.
- Schakel het apparaat altijd uit en koppel het los van het lichtnet:
 - als het apparaat niet goed werkt,
 - als de geluiden van de werking van het apparaat niet standaard zijn of een anomalie aangeven,
 - vóór het reinigen,
 - als het niet gebruikt wordt
- Opmerking: Bij het eerste gebruik kan het apparaat een vreemde geur afgeven van de verwarmingselementen en isolatie - dit is normaal.
- Bij het eerste gebruik of als de verwarming wordt ingeschakeld nadat deze een lange tijd niet is gebruikt, kan het apparaat geluiden maken - dit is normaal en stopt na een tijdje.
- Als u het apparaat loskoppelt van het lichtnet, houd dan de stekker vast en trek eraan, nooit aan het snoer / kabel trekken.
- Plaats het apparaat op een vlakke, stabiele, temperatuurbestendige ondergrond. Gebruik het apparaat alleen rechtopstaand. Het apparaat mag tijdens het gebruik niet onbeheerd worden achtergelaten.
- Als het apparaat aan een muur wordt gemonteerd, zorg er dan voor dat het na installatie niet valt. Gebruik geschikte schroeven / moeren.
- Voordat u het apparaat installeert, moet u ervoor zorgen dat het is losgekoppeld van het lichtnet.
- Door de IPX4-weerstandsklasse is het apparaat bestand tegen lichte spatten. Gebruik het apparaat niet als er een risico bestaat op een hoog water- of vochtgehalte.
- Houd het apparaat en het netsnoer uit de buurt van hitte, water, vocht, scherpe randen en andere factoren die het apparaat of de kabel kunnen beschadigen.
- Verander de hellingshoek niet terwijl het apparaat in werking is.
- Gebruik het apparaat niet in de buurt van brandbare of explosieve stoffen of daar waar lak of lijm wordt gebruikt.
- Bedek of blokkeer de ventilatieopeningen niet (risico op oververhitting). Zorg ervoor dat er geen obstakels zijn op minimaal 1 meter afstand van het apparaat. De verwarming mag niet direct naast een muur, meubelstuk, gordijnen etc. worden geplaatst. Het apparaat dient op een plaats met goede luchtcirculatie te worden geplaatst.
- De verwarming mag niet gebruikt worden om stoffen / kleding te drogen.
- Wacht na het uitschakelen van het apparaat tot het kouder wordt.
- Gebruik dit apparaat niet in ruimtes kleiner dan 5 m².
- Gebruik het apparaat niet op een stoffige plek.

NL

- Bewaar het apparaat op een schone, droge, koele plaats. Zorg ervoor dat het apparaat is afgekoeld voordat u het opbergt.
- Bescherm het apparaat tegen vallen.
- Bewaar het apparaat buiten het bereik van kinderen. Het is voor kinderen verboden het apparaat te gebruiken zonder toezicht van een volwassene.
- Dit apparaat mag worden gebruikt door kinderen van minstens 8 jaar oud en door mensen met verminderde lichamelijke, zintuiglijke of mentale vermogens, evenals door personen die geen ervaring hebben en niet vertrouwd zijn met het apparaat, mits toezicht wordt gehouden of instructies over het gebruik ervan worden gegeven, zodat de gevaren worden begrepen en de apparatuur op een veilige manier door de betrokkene kan worden gebruikt. Kinderen moeten worden geïnstrueerd om het apparaat niet als speelgoed te behandelen. Reiniging en onderhoud van het apparaat mag onder toezicht door kinderen worden uitgevoerd.
- Belangrijk! De behuizing van het apparaat zal warmer worden tijdens het gebruik. Raak hete oppervlakken niet aan om brandwonden en verwondingen te voorkomen! Kinderen en huisdieren moeten onder toezicht staan als de verwarming in werking is.
- Leg het netsnoer niet onder de verwarming of rond de ventilatieopeningen.
- Koppel het apparaat altijd los van het lichtnet als het niet wordt gebruikt.
- Het is verboden om het apparaat te gebruiken als het netsnoer beschadigd is of als het apparaat niet goed werkt.
- Het is verboden om het apparaat zelf te repareren. Alleen geautoriseerde en gekwalificeerde personen mogen het apparaat repareren. Het is verboden om het apparaat te demonteren.
- Het niet-verwijderbare netsnoer mag alleen worden vervangen door een erkend servicepunt.
- Reinig het apparaat volgens de instructies in het hoofdstuk "Reiniging en opslag". De verwarming moet schoon worden gehouden. Zorg ervoor dat er geen voorwerpen in de ventilatieopeningen komen, aangezien dit brand of schade aan het apparaat kan veroorzaken.

MONTAGE

Op de basis

1. Zet het onderste deel in de basis. Draai de vier M6-schroeven vast.
2. Plaats het middelste gedeelte in het onderste gedeelte. Draai de drie M5-schroeven vast.
3. Plaats het bovenste gedeelte in het middengedeelte. Draai de drie M5-schroeven vast.
4. Plaats het verwarmingselement in de bovenkant van de basis. Schroef het verwarmingselement op de bovenkant van de basis (de opening zit aan de achterkant van het verwarmingselement).
5. Om de hellingshoek aan te passen, draait u de schroef van het verwarmingselement iets los en stelt u de hellingshoek in. Draai de schroef vast.

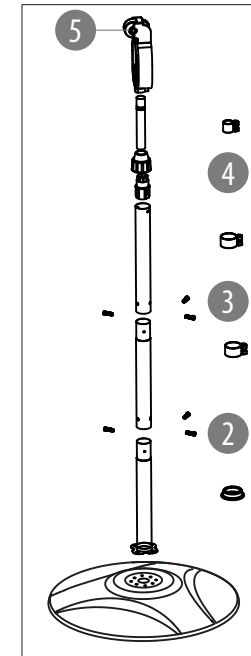
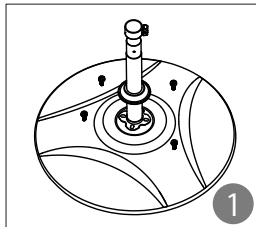

Op de muur

Het verwarmingselement moet op een vlakke en stevige muur worden gemonteerd.

1. Schroef de montagebeugel los van het verwarmingselement.
2. Bevestig de montagebeugel aan de muur en markeer de boorlocaties.
3. Boor gaten en draai de juiste moeren of schroeven vast (draai ze niet helemaal vast).
4. Schroef de montagebeugel op het verwarmingselement.
5. Plaats de montagehouder met het verwarmingselement in de vast gedraaide schroeven/bouten.

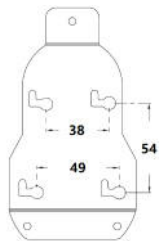

BEDIENING

1. Sluit het netsnoer aan op het lichtnet.
2. Trek aan het touwtje om het apparaat in te schakelen. Iedere volgend trekken aan het touw, activeert opeenvolgende modi, totdat ze worden uitgeschakeld.

REINIGING

- Reinig het apparaat met een zachte, droge doek, zonder gebruik van bijtende schoonmaakmiddelen.
- Haal de stekker van het apparaat uit het stopcontact voordat u het reinigt en laat hem volledig afkoelen.
- Wacht na het reinigen tot het apparaat droog is.

SPECIFICATIE

- 3 verwarmingsmodi:
 - 650 W
 - 1300 W
 - 2000 W
- Snelle verwarming
- Gemonteerd op een standaard of muur
- Alleen voor gebruik buitenshuis
- Veiligheidsschakelaar in geval van kantelen
- Verwarmingselement: buizen van kwartsglas
- Weerstandsklasse: IPX4
- Kantelhoekbereik: 45 °
- Hoogte verstelbereik standaard: 1,3 - 2,1 m
- Diameter voet: 50 cm
- Afmetingen verwarmingsgedeelte: 41 x 1 x 1 cm
- Gewicht verwarmingselement: 0,14 kg
- Kabellengte: 180 cm
- Stroomvoorziening: 230 V / 50 Hz



Netherlands
Correcte verwijdering van het product
(afgedankte elektrische en elektronische apparatuur)



De markering op het product of in gerelateerde teksten geeft aan dat het aan het einde van zijn levensduur niet met ander huishoudelijk afval mag worden weggegooid. Om schade aan het milieu en de menselijke gezondheid door ongecontroleerde afvalverwijdering te voorkomen, dient u het product van andere soorten afval te scheiden en op een verantwoorde manier te recycleren om het hergebruik van materiële bronnen als een permanente handelwijze te promoten. Huishoudelijke gebruikers moeten contact opnemen met de winkel waar ze het product hebben gekocht of met de plaatselijke overheid voor informatie over waar en hoe ze dit product, met oog op het milieu, kunnen recycleren. Zakelijke gebruikers moeten contact opnemen met hun leverancier en de voorwaarden van het koopcontract raadplegen. Het product mag niet worden weggegooid met ander consumptie-afval.

Gemaakt in de VRC voor LECHPOL ELECTRONICS Sp. z o.o. Sp.k., ul. Garwolińska 1, 08-400 Miętne.

Dankjewel voor de aankoop van het apparaat TEESA. Voordat u het apparaat gebruikt, moet u zorgvuldig kennis nemen van de inhoud van de gebruiksaanwijzing en het apparaat opslaan voor toekomstig gebruik. De fabrikant aanvaardt geen aansprakelijkheid voor schade van het apparaat als gevolg van het gebruik van het apparaat.

KWESTIE BEZIEKEND VEILIGHEID

Om schade te voorkomen of te verminderen, moet u de volgende veiligheidsmaatregelen in acht nemen bij het gebruik van elektrische apparaten, met name de hieronder beschreven maatregelen:

- Voordat u het apparaat gebruikt, moet u zorgvuldig kennis nemen van de inhoud van de gebruiksaanwijzing, zelfs in het geval van eerder gebruik van een soortgelijk apparaat. De gebruiksaanwijzing moet worden bewaard voor toekomstig gebruik.
- Het apparaat mag niet worden gebruikt voor andere doeleinden dan die beschreven zijn in de gebruiksaanwijzing.
- Voordat u het apparaat aansluit, moet u de geschiktheid van de aansluiting van het stopcontact controleren.
- Het apparaat moet altijd worden uitgeschakeld en van de stroomvoorziening worden losgekoppeld:
 - wanneer het apparaat niet werkt, maar het apparaat moet worden gereinigd,
 - vóór het reinigen,
 - als het apparaat niet wordt gebruikt.
- Let op: tijdens het eerste gebruik kan het apparaat een specifieke geur afgeven van de elementen van de verwarming en de isolatie - dit is een normaal verschijnsel.
- Tijdens het eerste gebruik of als de verwarming wordt ingeschakeld na een lange periode van niet-gebruik, kan het apparaat geluid afgeven - dit is een normaal verschijnsel, dat zal stoppen na een korte tijd.
- Bij het aansluiten van het apparaat op de stroomvoorziening, moet u de kabel vastpakken, nooit de kabel of de draad.
- Het apparaat moet worden geplaatst op een vlakke, stabiele en hittebestendige ondergrond. Het apparaat moet worden gebruikt in de juiste positie. Het apparaat mag niet worden gebruikt tijdens het gebruik van het apparaat.
- Als het apparaat op de muur wordt gemonteerd, moet u ervoor zorgen dat na de montage het apparaat niet valt. Het apparaat moet worden vastgemaakt met de juiste schroeven/bouten.
- Voór de montage van het apparaat moet u ervoor zorgen dat het apparaat is losgekoppeld van de stroomvoorziening.
- De beschermingsklasse IPX4 betekent dat het apparaat bestand is tegen licht vocht. Het apparaat mag niet worden gebruikt, als er een risico is op overstroming of vocht.
- Het apparaat en de kabel moeten worden bewaard op een afstand van de bronnen van warmte, water, vocht, scherpe randen en andere factoren, die schade aan het apparaat kunnen veroorzaken.
- Het apparaat mag niet worden gebruikt als de hoek van het apparaat tijdens het gebruik wordt veranderd.
- Het apparaat mag niet worden gebruikt in de buurt van brandbare vloeistoffen, explosieve vloeistoffen of waar wordt gebruikt lakken of lijm.
- Het apparaat mag niet worden gebruikt om de openingen van de ventilatie (risico op oververhitting). Het apparaat moet worden geplaatst op een afstand van ten minste 1 meter van het apparaat, er mogen geen obstakels zijn. Het apparaat mag niet worden geplaatst direct tegen de muur, meubels, gordijnen, etc. Het apparaat moet worden geplaatst op een plaats met een goede ventilatie van de lucht.
- De verwarming is niet bedoeld om kleding te drogen.
- Na het uitschakelen van het apparaat moet u wachten tot het apparaat af is afgekoeld.
- Het apparaat mag niet worden gebruikt in ruimtes met een oppervlakte van minder dan 5 m².

- Nie należy używać urządzenia w zakurzonej miejscach.
- Urządzenie należy przechowywać w czystym, chłodnym i suchym miejscu. Przed przechowywaniem, należy się upewnić, że urządzenie już się ostudziło.
- Urządzenie należy chronić przed upadkiem.
- Urządzenie należy przechowywać w miejscu niedostępnym dla dzieci. Zabrania się używania urządzenia przez dzieci bez nadzoru osób dorosłych.
- Niniejszy sprzęt może być użytkowany przez dzieci w wieku co najmniej 8 lat i przez osoby o obniżonych możliwościach fizycznych, czuciowych lub umysłowych, a także te, które nie posiadają doświadczenia i nie są zaznajomione ze sprzętem, jeżeli zapewniony zostanie nadzór lub instruktaż odnośnie użytkowania sprzętu w bezpieczny sposób tak, aby związane z tym zagrożenia były zrozumiałe. Należy poinstruować dzieci, aby nie traktowały urządzenia jako zabawki. Dzieci nie powinny wykonywać czyszczenia i konserwacji sprzętu bez nadzoru.
- Ważne! Obudowa urządzenia zwiększy swoją temperaturę podczas pracy. Aby uniknąć poparzeń i obrażeń, zabrania się dotykać rozgrzanych powierzchni! Należy nadzorować dzieci i zwierzęta podczas pracy grzejnika.
- Nie należy przeprowadzać przewodu zasilającego pod grzejnikiem lub przy jego otworach wentylacyjnych.
- Należy zawsze odłączyć urządzenie od źródła zasilania, jeśli nie jest używane.
- Zabrania się używać urządzenia, jeśli kabel zasilający został uszkodzony lub sprzęt nie działa prawidłowo.
- Zabrania się własnoręcznej naprawy sprzętu. Jedynie osoby do tego upoważnione i wykwalifikowane mogą naprawiać urządzenie. Zabrania się demontażu urządzenia.
- Przewód zasilający nieodłączony może być wymieniany wyłącznie w autoryzowanym punkcie serwisowym.
- Urządzenie należy czyścić zgodnie ze wskazówkami zawartymi w sekcji „Czyszczenie i Przechowywanie”. Grzejnik należy utrzymywać w czystości. Należy zwrócić szczególną uwagę, aby do otworów wentylacyjnych nie dostawały się żadne przedmioty, gdyż grozi to pożarem lub uszkodzeniem urządzenia.

MONTAŻ

Na podstawie

1. Włożyć dolną część do podstawy. Przykręcić cztery śruby M6.
2. Włożyć środkową część do dolnej części. Przykręcić trzy śruby M5.
3. Włożyć górną część do środkowej części. Przykręcić trzy śruby M5.
4. Włożyć element grzejny do górnej części podstawy. Przykręcić element grzejny do górnej części podstawy (otwór znajduje się z tyłu elementu grzejnego).
5. Aby wyregulować kąt nachylenia należy odkręcić lekko śrubę elementu grzejnego i ustawić kąt nachylenia. Dokręcić śrubę.

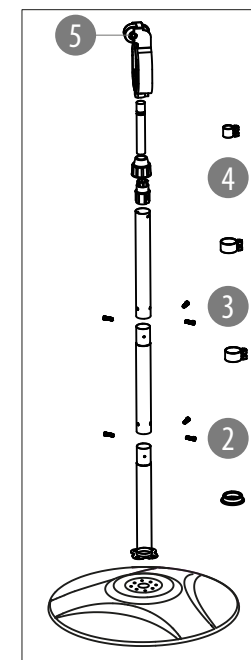
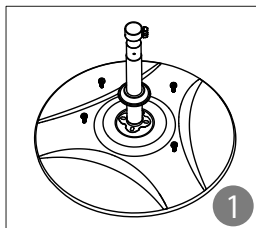

Na ścianie

Element grzejny należy zamontować na płaskiej i solidnej ścianie.

1. Odkręcić uchwyt montażowy od elementu grzejnego.
2. Przystawić uchwyt montażowy do ściany i zaznaczyć miejsca wiercenia.
3. Wywiercić otwory i przykręcić odpowiednie śruby lub wkręty (nie należy przykręcać ich do końca).
4. Przykręcić uchwyt montażowy do elementu grzejnego.
5. Włożyć uchwyt montażowy z elementem grzejnym do przykręconych śrub/wkrętów.

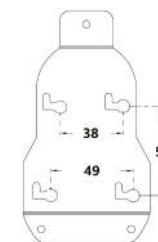

OBSŁUGA

1. Podłączyć kabel zasilający do zasilania.
2. Pociągnąć za sznurek aby włączyć urządzenie. Kolejne pociągnięcia sznurka włączają kolejne tryby, aż do wyłączenia.

CZYSZCZENIE

- Urządzenie należy czyścić regularnie przy użyciu miękkiej, lekko wilgotnej ściereczki bez użycia środków żrących.
- Przed czyszczeniem należy odłączyć urządzenie od zasilania i zaczekać, aż ostygnie.
- Po czyszczeniu należy zaczekać, aż urządzenie wyschnie.

SPECYFIKACJA

- 3 tryby grzania:
 - 650 W
 - 1300 W
 - 2000 W
- Szybkie nagrzewanie
- Montaż na stojaku lub ścianie
- Tylko do użytku zewnętrznego
- Wyłącznik bezpieczeństwa w przypadku przewrócenia
- Element grzejny: rurki ze szkła kwarcowego
- Klasa odporności: IPX4
- Zakres kąta nachylenia: 45°
- Zakres regulacji wysokości stojaka: 1,3 - 2,1 m
- Wymiary części grzejnej: 41 x 1 x 1 cm
- Waga elementu grzejnego: 0,14 kg
- Długość przewodu: 180 cm
- Zasilanie : 230 V / 50 Hz



Poland
Prawidłowe usuwanie produktu
(zużyty sprzęt elektryczny i elektroniczny)



Oznaczenie umieszczone na produkcie lub w odnoszących się do niego tekstach wskazuje, że po upływie okresu użytkowania nie należy usuwać z innymi odpadami pochodzącymi z gospodarstw domowych. Aby uniknąć szkodliwego wpływu na środowisko naturalne i zdrowie ludzi wskutek niekontrolowanego usuwania odpadów, prosimy o oddzielenie produktu od innego typu odpadów oraz odpowiedzialny recykling w celu promowania ponownego użycia zasobów materialnych jako stałej praktyki. W celu uzyskania informacji na temat miejsca i sposobu bezpiecznego dla środowiska recyklingu tego produktu użytkownicy w gospodarstwach domowych powinni skontaktować się z punktem sprzedaży detalicznej, w którym dokonali zakupu produktu, lub z organem władz lokalnych. Użytkownicy w firmach powinni skontaktować się ze swoim dostawcą i sprawdzić warunki umowy zakupu. Produktu nie należy usuwać razem z innymi odpadami komercyjnymi.

Wyprodukowano w CHRL dla LEHPOL ELECTRONICS Sp. z o.o. Sp.k., ul. Garwolińska 1, 08-400 Miętne.

Vă mulțumim pentru achiziționarea aparatului TEESA. Vă rugăm să citiți cu atenție manualul de instrucțiuni înainte de prima utilizare și să îl păstrați pentru referințe ulterioare. Producătorul nu își asumă responsabilitatea pentru daunele cauzate de manipularea și utilizarea necorespunzătoare a aparatului.

INSTRUCȚIUNI PRIVIND SIGURANȚA

Pentru a reduce riscul de accidentări sau deteriorări, respectați instrucțiunile de siguranță de bază aplicate atunci când utilizați orice dispozitiv electric, inclusiv următoarele:

- Citiți tot manualul de utilizare înainte de a începe instalarea și asamblarea și păstrați-l pentru consultări ulterioare.
- Nu utilizați produsul în alte scopuri decât cele prevăzute în manual.
- Înainte de a conecta dispozitivul la sursa de alimentare, asigurați-vă că tensiunea indicată pe aparat corespunde cu tensiunea de la sursa de alimentare.
- Deconectați întotdeauna aparatul de la sursa de alimentare:
 - dacă nu funcționează normal
 - dacă emite un zgomot neobișnuit în timpul utilizării
 - înainte de curățare
 - dacă nu este utilizat.
- Atenție: la prima utilizare, dispozitivul poate emite un miros de la elementul de încălzire și de la izolații – acest lucru este normal.
- La prima utilizare sau după o perioadă lungă de timp de depozitare a dispozitivului, acesta poate emite diverse sunete – acest lucru este normal și se va opri după un timp.
- Când deconectați aparatul de la priză, prindeți și trageți de ștecher, nu de cablu.
- Puneți aparatul pe o suprafață plană, stabilă și rezistentă la căldură. Dispozitivul poate fi utilizat când este în poziție verticală. Nu lăsați aparatul nesupravegheat în timp ce funcționează.
- Dacă dispozitivul va fi montat pe perete, asigurați-vă că nu va cădea sau nu se va desprinde. Folosiți șuruburi adecvate.
- Înainte de montare, asigurați-vă că dispozitivul este deconectat de la sursa de alimentare.
- Clasa de protecție IPX4 înseamnă că dispozitivul este rezistent la stropirea ușoară cu apă. Nu utilizați dispozitivul dacă există riscul de a se uda complet.
- Păstrați dispozitivul și cablul acestuia departe de căldură, apă, umezeală, margini ascuțite și orice alt factor care ar putea deteriora aparatul sau cablul acestuia.
- Nu schimbați unghiul dispozitivului în timp ce acesta funcționează.
- Nu puneți dispozitivul în apropierea substanțelor inflamabile sau explozibile și în apropierea mediului de lucru care implică utilizarea de lacuri sau lipici.
- Nu acoperiți și nu blocați orificiile de ventilare (risc de supraîncălzire). Asigurați-vă că nu există obstacole la o distanță de cel puțin 1 metru față de dispozitiv. Nu puneți dispozitivul direct lângă pereți, mobilă, perdele, etc. Puneți dispozitivul într-un loc bine ventilat.
- Dispozitivul nu este destinat pentru a usca haine.
- După oprirea dispozitivului, asigurați-vă că acesta se răcește.
- Nu utilizați dispozitivul în încăperi mai mici de 5 m².
- Nu utilizați dispozitivul în locuri cu mult praf.
- Depozitați produsul într-un loc uscat, răcoros și fără praf. Înainte de depozitare, asigurați-vă că dispozitivul s-a răcit.
- Nu lăsați dispozitivul să cadă.
- Nu lăsați dispozitivul la îndemâna copiilor. Nu lăsați copiii nesupravegheați în apropierea

aparaturii.

- Acest aparat nu poate fi utilizat de copii cu vârsta de peste 8 ani sau de către persoane cu capacități fizice și mentale reduse sau cu lipsă de experiență sau cunoștințe, dacă nu sunt supravegheați sau nu li se acordă instruire cu privire la folosirea aparatului în siguranță și dacă nu înțeleg pericolele pe care le implică utilizarea aparatului. Copiii nu trebuie să se joace cu aparatul. Mentenanța uzuală și curățarea aparatului nu se va face de către copii fără supraveghere.
- Important! Temperatura carcasei dispozitivului va crește în timpul funcționării. Pentru a evita arsurile și deteriorările, nu atingeți suprafețele fierbinți! În timp ce dispozitivul funcționează, asigurați-vă că animalele și copiii stau departe de acesta.
- Nu puneți cablul de alimentare sub dispozitiv sau lângă fantele de ventilație.
- Deconectați ÎNTOTDEAUNA produsul de la sursa de alimentare dacă nu este utilizat.
- NU utilizați dispozitivul dacă cablul sau ștecherul sunt deteriorate sau dacă aparatul este spart.
- Nu încercați să reparați produsul singur. Doar personalul autorizat și calificat poate repara acest produs. Nu dezamblați niciodată acest dispozitiv.
- Cablul de alimentare poate fi înlocuit doar la un service autorizat.
- Curățați acest dispozitiv conform instrucțiunilor din paragraful Curățare. Păstrați aparatul curat. Asigurați-vă că nu sunt obiecte în interiorul orificiilor de ventilație. În caz contrar, acest lucru poate prezenta un pericol de incendiu sau deteriorarea dispozitivului.

MONTARE

Pe suport

1. Puneți partea de jos în bază. Înșurubați patru șuruburi M6.
2. Puneți partea din mijloc în partea de jos. Înșurubați trei șuruburi M5.
3. Puneți partea superioară în partea din mijloc. Înșurubați trei șuruburi M5.
4. Puneți elementul de încălzire în partea superioară. Înșurubați elementul de încălzire în partea superioară a suportului (orificiul pentru șurub este plasa în partea din spate a elementului de încălzire).
5. Pentru a regla unghiul elementului de încălzire, deșurubați ușor șurubul și reglați unghiul. Înșurubați șurubul.

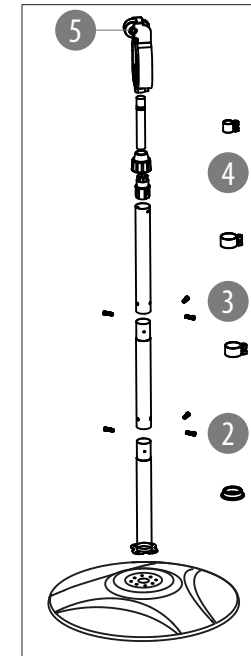
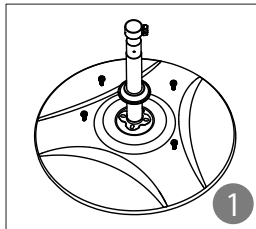

Pe perete

Elementul de încălzire trebuie montat pe un perete solid și plat.

1. Înșurubați suportul de montare pe elementul de încălzire.
2. Puneți suportul de montare pe perete și marcați locurile pentru găurire.
3. Efectuați găurile și înșurubați șuruburile corespunzătoare (nu le înșurubați până la capăt).
4. Înșurubați suportul de montare la elementul de încălzire.
5. Puneți elementul de încălzire cu suportul de montare în șuruburi.

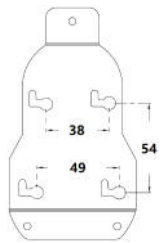

FUNCȚIONARE

1. Conectați cablul de alimentare la priză.
2. Trageți de lanț pentru a porni dispozitivul. Trageți din nou pentru a schimba modul de încălzire. Dispozitivul va parcurge fiecare mod până la oprire.

CURĂȚARE

- Curățați în mod regulat dispozitivul cu un material textil moale, ușor umezit, fără agenți abrazivi.
- Înainte de curățare, deconectați dispozitivul de la sursa de alimentare și așteptați să se răcească.
- După curățare, așteptați până când dispozitivul este complet uscat.

SPECIFICAȚII

- 3 moduri de încălzire:
 - 650 W
 - 1300 W
 - 2000 W
- Încălzire rapidă
- Montare pe suport sau pe perete
- Numai pentru utilizare în exterior
- Întrerupător de siguranță în caz de răsturnare
- Element de încălzire: tuburi de cuarț
- Clasa de protecție: IPX4
- Înclinare unghi: 45°
- Reglare înălțime suport: 1,3 – 2,1 m
- Diametru suport: 50 cm
- Dimensiuni element de încălzire: 41 x 1 x 1 cm
- Greutate element de încălzire: 0,14 kg
- Lungime cablu de alimentare: 180 cm
- Alimentare: 230 V / 50 Hz



Romania
Reciclarea corectă a acestui produs
(reziduuri provenind din aparatură electrică și electronică)



Marcajale de pe acest produs sau menționate în instrucțiunile sale de folosire indică faptul că produsul nu trebuie aruncat împreună cu alte reziduuri din gospodărie atunci când nu mai este în stare de funcționare. Pentru a preveni posibile efecte dăunătoare asupra mediului inconjurător sau a sănătății oamenilor datorate evacuării necontrolate a reziduurilor, vă rugăm să separați acest produs de alte tipuri de reziduuri și să-l reciclați în mod responsabil pentru a promova refolosirea resurselor materiale. Utilizatorii casnici sunt rugați să ia legătura fie cu distribuitorul de la care au achiziționat acest produs, fie cu autoritățile locale, pentru a primi informații cu privire la locul și modul în care pot depozita acest produs în vederea reciclării sale ecologice. Utilizatorii instituționali sunt rugați să ia legătura cu furnizorul și să verifice condițiile stipulate în contractul de vânzare. Acest produs nu trebuie amestecat cu alte reziduuri de natură comercială.

Distribuit de Lechpol Electronic SRL, Republicii nr. 5, Resita, CS, ROMANIA.

Ďakujeme Vám za zakúpenie výrobku značky TEESA. Pred použitím si pozorne prečítajte tento návod na použitie a uschovajte ho pre prípadné neskoršie použitie. Výrobca nezodpovedá za škody spôsobené nesprávnym používaním.

BEZPEČNOSTNÉ PREDPISY

Pri manipulácii s elektrickými zariadeniami by ste mali dodržiavať základné bezpečnostné opatrenia, aby nedošlo k poškodeniu alebo zraneniu, vrátane nasledujúcich:

- Pred použitím si pozorne prečítajte návod na použitie, aj keď ste už podobné zariadenie v minulosti používali. Tento návod si uschovajte pre prípadné neskoršie použitie.
- Nepoužívajte zariadenie na iné účely, ako sú tie, ktoré sú opísané v pokynoch uvedených nižšie.
- Pred pripojením zariadenia skontrolujte, či sa napätie uvedené na štítku spotrebiča zhoduje s napätím vašej elektrickej siete.
- Vždy vypnite zariadenie a odpojte ho od zdroja napájania:
 - ak nepracuje správne,
 - v prípade, že zariadenie vydáva neprirodzený zvuk, alebo ktorý svedčí o anomálii,
 - pred čistením,
 - ak sa nepoužíva.
- Poznámka: počas prvého použitia môže zariadenie vydávať zvláštny zápach z vykurovacích telies a izolácie – je to normálny jav.
- Pri prvom použití ohrievača alebo po zapnutí ohrievača po dlhšej dobe nepoužívania, môže prístroj vydávať pazvuky – je to normálny jav, ktorý po chvíli pominie.
- Pri odpájaní spotrebiča od zdroja napájania uchopte a ťahajte za zástrčku, nikdy nie za kábel / šnúru.
- Zariadenie umiestnite na rovný, stabilný a tepelne odolný povrch. Výrobok používajte iba vo zvislej polohe. Nenechávajte zariadenie počas prevádzky bez dozoru.
- Ak je zariadenie namontované na stene, uistite sa, že po inštalácii nespadne. Použite príslušné skrutky / hmoždinky.
- Pred montážou zariadenia sa uistite, že je odpojené od zdroja napájania.
- Stupeň krytia IPX4 znamená, že zariadenie je odolné voči striekajúcej vode. Nepoužívajte zariadenie tam, kde je riziko nadmerného zmáčania alebo vlhkosti.
- Zariadenie a napájací kábel udržiavajte mimo dosahu zdrojov tepla, vody, vlhkosti, ostrých hrán a iných faktorov, ktoré by mohli spôsobiť poškodenie ohrievača alebo kábla.
- Nemeňte uhol sklonu, ak je zariadenie v prevádzke.
- Nepoužívajte zariadenie v blízkosti horľavých alebo výbušných látok alebo tam, kde sa pracuje s farbami, lakmi a lepidlami.
- Nezakrývajte a neblokujte vetracie otvory (riziko prehriatia). Uistite sa, že vo vzdialenosti najmenej 1 meter od zariadenia nie sú žiadne prekážky. Ohrievač by nemal byť umiestnený blízko steny, nábytku, záclonách atď. Umiestnite zariadenie na miesto so správnou cirkuláciou vzduchu.
- Ohrievač nie je určený na sušenie tkanín/odevov.
- Po vypnutí zariadenia počkajte, kým nevychladne.
- Nepoužívajte toto zariadenie v miestnostiach menších ako 5 m².
- Nepoužívajte zariadenie v prašnom prostredí.
- Skladujte zariadenie na čistom, chladnom a suchom mieste. Pred uskladnením sa uistite, že zariadenie vychladlo.

- Chráňte zariadenie pred pádom.
- Uchovávajte zariadenie na miestach mimo dosahu detí. Deťom je zakázané používať zariadenie bez dozoru dospeljej osoby.
- Toto zariadenie môžu používať deti vo veku najmenej 8 rokov a osoby so zníženými fyzickými, zmyslovými alebo duševnými schopnosťami, ako aj osoby, ktoré nemajú žiadne skúsenosti a nie sú s týmto zariadením oboznámené, ak je poskytnutý dohľad alebo poučenie o jeho používaní bezpečným spôsobom, tak aby bolo možné porozumieť možným rizikám. Deti by mali byť poučené, aby so spotrebičom nezaobchádzali ako s hračkou. Čistenie a údržbu zariadenia by deti nemali vykonávať bez dozoru.
- Dôležité! Kryty zariadenia počas prevádzky zvýšia svoju teplotu. Aby ste predišli popáleninám a poraneniam, nedotýkajte sa horúcich povrchov! Počas prevádzky ohrievača majte pod dozorom deti a domáce zvieratá.
- Nevedzte napájací kábel popod ohrievač ani okolo jeho ventilačných otvorov.
- Ak zariadenie nepoužívate, vždy ho odpojte od zdroja napájania.
- Je zakázané zariadenie používať, ak je poškodený napájací kábel alebo zariadenie nefunguje správne.
- Je zakázané svojpomocne zariadenie opravovať. Iba oprávnené osoby a kvalifikovaný personál môže zariadenie opravovať. Ohrievač nerozoberajte.
- Neodpojitelný napájací kábel môže byť vymenený iba v autorizovanom servisnom stredisku.
- Zariadenie čistíte podľa pokynov uvedených v kapitole „Čistenie a Skladovanie“. Ohrievač udržiavajte čistý. Dajte pozor, aby sa do ventilačných otvorov nedostali žiadne predmety, pretože by to mohlo spôsobiť požiar alebo poškodenie ohrievača.

MONTÁŽ

Na podstavec

1. Vložte spodnú časť do podstavca. Utiahnite štyri skrutky M6.
2. Vložte strednú časť do dolnej časti. Utiahnite tri skrutky M5.
3. Vložte hornú časť do strednej časti. Utiahnite tri skrutky M5.
4. Vložte vykurovacie teleso do hornej časti stojana. Priskrutkujte vykurovacie teleso k hornej časti stojana (otvor sa nachádza na zadnej strane vykurovacieho telesa).
5. Ak chcete nastaviť uhol sklonu, mierne uvoľnite skrutku vykurovacieho telesa a nastavte sklon. Utiahnite skrutku.

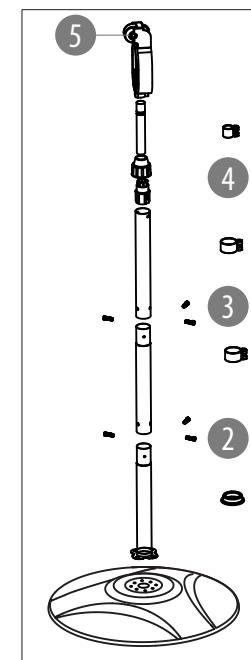
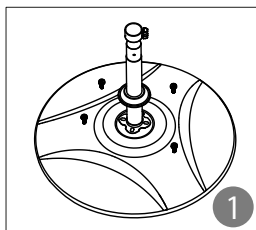

Na stenu

Vykurovacie teleso by malo byť namontované na rovnej a pevnej stene.

1. Odskrutkujte montážnu konzolu od vykurovacieho telesa.
2. Priložte montážnu konzolu na stenu a zaznačte miesta otvorov pre vyvrtanie.
3. Vyvrtajte otvory a utiahnite príslušné skrutky (neskrutkujte ich úplne do konca).
4. Namontujte montážnu konzolu späť na vykurovacie teleso.
5. Nasadte montážnu konzolu s vykurovacím telesom na zaskrutkované skrutky v stene.

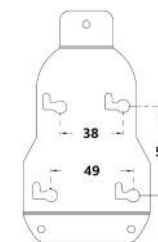

OBSLUHA

1. Pripojte napájací kábel k elektrickej zásuvke.
2. Potiahnutím za šnúрку zariadenie zapnete. Opätovným potiahnutím za šnúрку zapnete ďalší režim až po vypnutie.

ČISTENIE

- Zariadenie čistite pravidelne pomocou jemne navlhčenej handričky bez použitia chemikálií.
- Pred čistením odpojte zariadenie od napájania a počkajte kým vychladne.
- Po čistení znovu vyčkajte, kým ohrievač nevyschne.

ŠPECIFIKÁCIA

- 3 režimy ohrevu:
 - 650 W
 - 1300 W
 - 2000 W
- Rýchly ohrev
- Montáž na stojan alebo stenu
- Len na vonkajšie použitie
- Bezpečnostný spínač v prípade prevrátenia
- Vykurovacie teleso: trubice z kremenného skla
- Stupeň krytia: IPX4
- Uhol náklonu: 45°
- Nastaviteľná výška stojana: 1,3 - 2,1 m
- Priemer podstavca: 50 cm
- Rozmery výhrevnej jednotky: 41 x 1 x 1 cm
- Hmotnosť výhrevnej jednotky: 0,14 kg
- Dĺžka kábla: 180 cm
- Napájanie: 230 V / 50 Hz



Slovensko
Správna likvidácia tohto produktu
(O odpade z elektronických zariadení a ich príslušenstva)



(Platí v Európskej únii a v ostatných európskych krajinách so systémom triedeného odpadu)
 Toto označenie na výrobku alebo v dokumentácii znamená, že by nemal byť likvidovaný s inými domácimi zariadeniami po skončení svojho funkčného obdobia. Aby sa zabránilo možnému znečisteniu životného prostredia alebo poškodeniu ľudského zdravia nekontrolovanou likvidáciou odpadu, oddelte ich prosíme od ďalších typov odpadov a recyklujte ich zodpovedne a podporte opätovné využitie materiálnych zdrojov. Domáci spotrebitelia by sa mali informovať u predajcu kde tento výrobok zakúpili ako ho správne recyklovať alebo kde by ho mohli odovzdať k recyklácii. Priemyselní používatelia by mali kontaktovať svojho dodávateľa a preveriť podmienky kúpnej zmluvy. Tento výrobok by sa nemal miešať s inými komerčnými produktmi, určenými na likvidáciu.

Vyrobené v Číne pre LECHPOL ELECTRONICS Sp. z o.o. Sp.k., ul. Garwolińska 1, 08-400 Miętne.

teesa®

www.teesa.pl